

Plamen

- HR** Tehnička uputa za kaminski uložak na kruta goriva
- DE** Technische Anleitung für den Einsatz für Feststoffkamine
- EN** Installation and operating instructions for solid fuel burning fireplace insert
- FR** Directives techniques pour insert de cheminée à combustible solide
- CS** Technický návod ke krbové vložce na pevná paliva
- SL** Tehnična navodila za kaminski vložek na trdna kuriva
- SR** Техничко упутство за камински уложак на чврста горива
- BG** Технически инструкции за каминна вложка на твърди горива

Barun 1



17.11.2022.

Izjavljujemo da ovaj proizvod udovoljava bitnim zahtjevima

EN 13229:2001/A2:2004/AC:2007-08,

te nosi  oznaku, u skladu s direktivom EU 305/2011.

Požega, 20.02.2018.

 **Plamen** d.o.o.
HR-34000 Požega, Njemačka 36



10

Uređaj je predviđen za povremeno loženje. *Intermittent burning appliances*

EN 13229:2001/A2:2004/AC:2007-08

Kaminski uložak na kruta goriva *Insert appliances fired by solid fuel*

Tip/Typ: **Barun 1**

Minimalna udaljenost od zapaljivih materijala:
Minimum distance to adjacent combustible materials:

Ispred/front: **1200** Bočno/side: **400** Straga/back: **400** Iznad/top: **400**

Koncentracija CO svedenih na 13%O₂:

Emission of CO in combustion products calc. to 13%O₂: **0,06 [%]**

Temperatura dimnih plinova: *Flue gas temperature:* **307 [°C]**

Nazivna snaga: *Nominal output:* **8,6 [kW]**

Stupanj iskorištenja (gorivo): *Energy efficiency (fuel):* **75,3 [%]**

Drvo *Wood*

Tvornički broj: *Serial No:*

Proučite uputstvo za uporabu.

Koristite preporučena goriva.

Read and follow the operating instructions.

Use only recommended fuels.

Gore spomenute vrijednosti vrijede samo u ispitnim uvjetima.

The above mentioned values are valid only in proof conditions.

Zemlja podrijetla: R. Hrvatska

Made in Croatia

Godina proizvodnje/year of production:

Broj Izjave o svojstvima/Number of the DoP: 0035-CPR-2018/03/30

Broj laboratorija za testiranje/Number of the notified test laboratory: NB 1015

Uređaj ne može biti korišten sa zajedničkim dimnjakom.

Do not use the appliance in a shared flue.

TEHNIČKI PODACI:

DIMENZIJE Š x V x D:	750x620x500 mm
MASA:	125 kg
NAZIVNA SNAGA:	8,6 kW
DIMNI NASTAVAK:	Ø 180 mm
GORIVO:	drvo

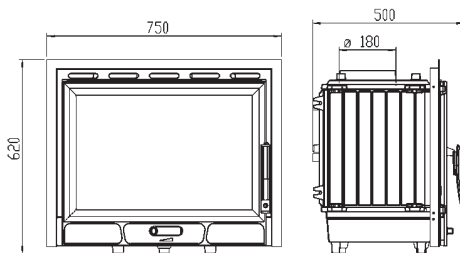

Predajemo Vam na korištenje kaminski uložak BARUN.

Da biste na najbolji način iskoristili mogućnosti grijanja obavezno i to pažljivo proučite ove upute.

Kamin je izrađen od kvalitetnog sivog lijeva. Dijelovi su međusobno brtvljeni vatrootpornim omazom. Vrata i staklo zabrtvljeni su brtvama od staklenih vlakana. U donjem dijelu se nalazi pepeljara, te regulator primarnog zraka. Iznad stakla su otvori za ulaz sekundarnog zraka, koji osim što znatno sudjeluje u izgaranju, ima ulogu održavati staklo čistim.

U gornjoj strani ložišta, na ulasku u dimni nastavak ugrađena je "bay pass" zaklopka, koja se otvara samo kada se otvaraju vrata za loženje. Njena uloga je spriječiti dimljenje u prostoriju.

Izbor snage grijaćeg tijela ovisi o stupnju izolacije zgrade, klimatskim uvjetima, položaju zgrade u smislu zaklonjenosti, vjetrovitosti i sl.

Smatra se da je 1 kW snage dovoljan za zagrijavanje 10 m³ prostora, standardne visine od 2,5 metara.

Točnije podatke pogledajte pod naslovom "Mogućnost grijanja prostora".

IZBOR I MONTAŽA

Prilikom postavljanja i montaže kamina potrebno je pridržavati se lokalnih, nacionalnih i europskih propisa i normi. Montaža mora biti u skladu sa važećim građevinskim propisima. Naša odgovornost ograničava se isključivo na isporuku ispravnog proizvoda. Zbog toga je potrebno, nakon što proizvod oslobodite ambalaže, detaljno ga pregledati u cilju otkrivanja eventualnih oštećenja nastalih pri transportu. Uočena oštećenja potrebno je odmah reklamirati, jer naknadne reklamacije nećemo uvažiti.

Montaža kamina mora biti izvedena u skladu s ovim uputama i pravilima građevinske struke, te mora biti izvedena od kvalificiranog osoblja, koje je odgovorno za cjelokupno postavljanje proizvoda.

Prostorija u koju se proizvod ugrađuje treba imati dovoljnu količinu svježeg zraka za izgaranje. Kroz poseban otvor sa zaštitnom mrežom koja se ne može začepiti, a nalazi se u blizini kamina (vidi sl. 1) potrebno je osigurati dovoljnu količinu svježeg zraka za izgaranje. Ovo je naročito važno ako je u prostoriji ugrađen nekakav aspirator (napa).

Za priključak na dimnjak treba koristiti uobičajene (standardne) dimovodne cijevi promjera Ø180 mm. Poželjno je da se ugradi dimovodna cijev sa zaklopkom, zbog mogućnosti prigušenja dimnjaka. U tom slučaju treba na bočnoj strani obzida ugraditi cijev za prolaz šipke za podešavanje te zaklopke. Dimovodne cijevi treba postaviti čvrsto i nepropusno na dimni nastavak. Također ih treba čvrsto i nepropusno spojiti na dimnjak.

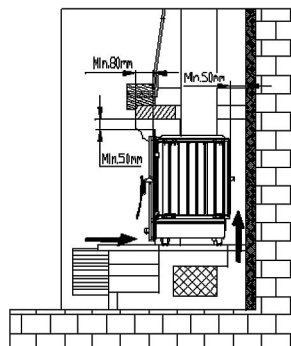
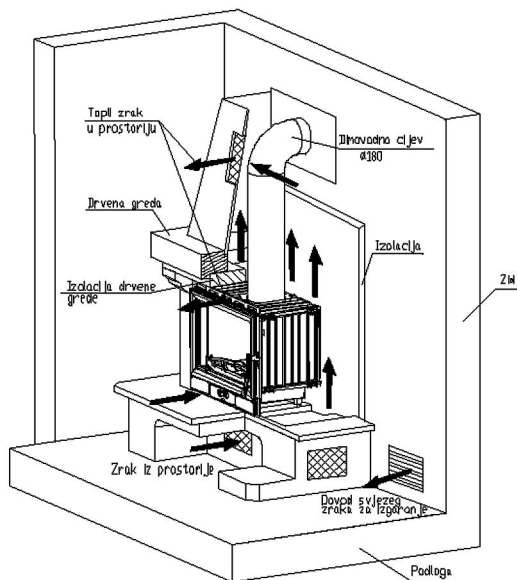

slika 1

Dimovodna cijev ne smije zadirati u poprečni presjek dimnjaka. Minimalni presjek dimnjaka treba biti promjera 180mm (~250 cm²) sa visinom 5 do 6 metara, računajući od dna ložišta. Kanal dimnjaka treba biti nepropustan, jednakog presjeka po cijeloj dužini, te stršiti iznad sljemena kuće 0,5 metara.

Prije postavljanja kaminskog uložka potrebno je pribaviti mišljenje dimnjačara. Potrebno je izmjeriti silu podtlaka dimnovoda, te izvoditi mogućnost upotrebe postojećeg dimnjaka za priključenje kamina.

Montaža kamina

Kamin je predviđen za obzidavanje.

Postavljanje kaminskog uložka smiju izvoditi isključivo osobe ili poduzeća specijalizirana za takvu djelatnost. Kod postavljanja kamina potrebno je pridržavati se obvezujućih propisa i normi, te pravila navedenih u svim uputama, koje se odnose, između ostalog, na veličinu grijanog prostora, dimovodne kanale, sam dimnjak, osiguranje dovoda svježeg zraka za izgaranje, osiguranje cirkulacije zraka oko kamina i recirkulacije iz prostora koji grijemo, te protupožarne zaštite.

Prilikom oblaganja uložka elementima od kamena, keramike ili drugih materijala, koji moraju biti negorivi, potrebno je:

- omogućiti strujanje zraka između kamina i obzida. U tom cilju treba između stijenki obzida i kamina ostvariti razmak minimalno 5 cm.
- osigurati dovod zraka ispod kamina kroz rešetke ukupne površine min. 1000 cm² (npr. 3 rešetke 25 x 15 cm). Isto tako osigurati odvod toplog zraka kroz rešetke iznad kamina, iste površine
- osigurati minimalni razmak od 120 cm između prednje strane kamina i zapaljivih materijala
- po završenoj montaži od dimnjačara treba pribaviti dozvolu za korištenje, zajedno sa zapisnikom o ispravnosti dimovodnih kanala.

UPUTA ZA UPORABU

Obzirom da je kamin izrađen iz sivog lijeva, potrebno je voditi računa o sklonosti sivog lijeva pucanju radi naglih i nejednolikih toplinskih opterećenja. Zbog toga prilikom prvih loženja (najmanje 10 sati) ložite umjerenijom vatrom (punjenja trebaju biti najviše pola preporučene količine goriva za nazivnu snagu). Za potpalu koristite novinski papir i sitna suha drva.

Upoznajte se s reguliranjem zraka na Vašem kaminu, što je opisano u ovim uputama pod naslovima "Loženje i normalan pogon" i "Reguliranje snage"

Unutrašnjost kamina je bojana i kod prvog loženja ova boja postupno stvrdnjava, pa može doći do dimljenja i karakterističnog mirisa. Zbog toga se pobrinite za dobro provjetravanje prostorije.

Upozorenje! Ako prvo loženje nije umjerenost može doći do oštećenja boje.

Prikladno gorivo

Kamin je predviđen za loženje drvima.

Poželjno je da je gorivo suho, tj. da mu vlažnost ne prelazi 20%. Kod loženja vlažnim drvima nastaje masna čađa koja može izazvati začepljenje dimnjaka.

Pri eventualnom korištenju drvenih briketa imajte na umu da imaju veću kalorijsku vrijednost i da može doći do oštećenja uređaja od pregrijavanja.

Ne spaljujte nikakav otpad, posebice plastiku. U mnogim otpadnim materijalima nalaze se škodljive tvari, koje su štetne za kamin, dimnjak i okoliš.

Spaljivanje ovih otpadnih materijala zabranjeno je zakonom. Također, ne spaljujte ostatke iverice, budući da iverica sadrži ljepljiva koja mogu izazvati pregrijavanje kamina.

Preporuka za količinu goriva koja se dodaje jednokratno:

Cijepana drva (dužine ~25 cm) 2 do 3 komada ukupno oko 2,5-3 kg/h

Kod veće količine goriva može se dogoditi da staklo ne ostane potpuno čisto.

Loženje i normalan pogon

Na novinski papir sa sitnim suhim drvima stavite 2 do 3 komada sitnije cijepanih drva. Regulator na vratima otvorite potpuno i kod potpaljivanja kamina ostavite vrata ložišta malo otvorena (5-10 min) jer tako izbjegavate rošenje stakla. Dok se vatra ne razgori ne ostavljajte kamin bez nadzora, kako biste mogli kontrolirati vatru.

Kada se vatra dobro razgori zatvorite vrata. Izbjegavajte odjednom stavljati previše goriva. Kod dodavanja goriva pripazite, da ono bude primjereno udaljeno od stakla.

U normalnom pogonu vrata trebaju biti zatvorena, osim kod dodavanja goriva.

Da se izbjegne dimljenje u prostoriju ne otvarajte vrata i ne dodavajte gorivo dok je jaka vatra.

Ako imate ugrađenu zaklopku u dimovodnoj cijevi, držite ju potpuno otvorenu, dok se vatra ne razgori.

Kod kamina je osigurano konstrukcijskim rješenjem, da staklo na vratima ostaje čisto. Staklo se može začađiti ako je loše izgaranje. Mogući uzroci lošeg izgaranja su:

- loš dimnjak
- prigušen dovod zraka (tj. zatvoren regulator na vratima)
- neodgovarajuće ili vlažno gorivo
- ubačena prevelika količina goriva

Staklo će se začađiti, ukoliko je gorivo preblizu staklu ili ga dodiruje.

Za potpaljivanje vatre nikad ne koristite špirit, benzin ili neko drugo tekuće gorivo.

Ne čuvajte nikakve zapaljive tekućine u blizini kamina!

Vodite računa da su dijelovi kamina vrući, te da kamin smiju koristiti samo odrasle osobe. **ZBOG TOGA KORISTITE ZAŠTITNU RUKAVICU!**

UPOZORENJE! Ne koristiti alkohol i benzin za potpaljivanje ili ponovno potpaljivanje.

Reguliranje snage

Za reguliranje snage potrebno je nešto iskustva, budući da različiti faktori mogu na to utjecati, kao npr. podtlak dimnjaka i svojstva goriva. Koristite naše savjete, kako biste što lakše naučili rukovati Vašim kaminom.

Snaga se regulira pomoću regulatora primarnog zraka na vratima kamina.

Sekundarni zrak se dovodi iznad stakla i on je dovoljan za dogorijevanje i čišćenje stakla.

Snaga kamina ovisna je i o podtlaku u dimnjaku ("vuči" dimnjaka). Kod vrlo velikog podtlaka u dimnjaku preporučamo, da ga smanjite pomoću dimnovodne zaklopke na dimnovodnim cijevima.

Za ispravno korištenje regulatora zraka potrebno je malo iskustva. Zbog toga iskoristite naše savjete kako biste što lakše naučili rukovati Vašim kaminom.

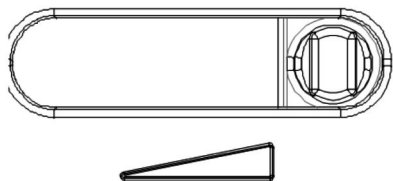

Namještanje regulatora za potpalu i neko vrijeme nakon potpale

Kada se vatra razgorila i kad je stvoreno dovoljno žari vratimo regulator na položaj koji nam je dovoljan da peč razvije onoliko topline koliko nam je potrebno.

Dodavanjem 3 do 4 kg goriva i držanjem regulatora na maksimumu snaga kamina će dostići 11-12 kW.

Položaj regulatora za nazivnu snagu od 8,6 kW

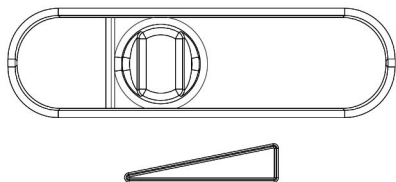

Za minimalnu snagu regulator primarnog zraka potpuno zatvorite, a ukoliko imate u dimnovodnom kanalu ugrađenu zaklopku nju pritvorite.

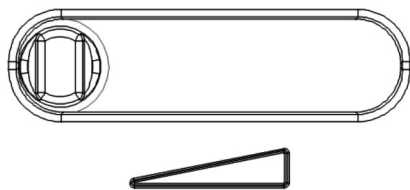

Dodavajte samo onoliko goriva koliko je potrebno za održavanje vatre.

Loženje u prijelaznom razdoblju

Kod loženja u prijelaznom razdoblju (kada su vanjske temperature više od 15° C) može se dogoditi da u dimnjaku nema podtlaka (dimnjak ne "vuče"). U tom slučaju pokušajte potpaljivanjem dimnjaka ostvariti potreban podtlak. Ako u tome ne uspijete savjetujemo Vam da odustanete od loženja. Korisno je prilikom potpaljivanja vatre otvoriti prozor ili vrata prostorije da se izjednači tlak zraka s vanjskim.

Održavanje i čišćenje kamina

Nakon svake sezone grijanja potrebno je kamin i dimnjak očistiti od naslaga čađe. Ako se zanemari redovita kontrola i čišćenje povećava se opasnost od požara u dimnjaku. U slučaju pojave vatre u dimnjaku postupite na slijedeći način:

- ne upotrebljavajte vodu za gašenje
- zatvorite sve dolaze zraka u peć i dimnjak
- nakon što se vatra ugasila pozovite dimnjačara da pregleda dimnjak
- pozovite servisnu službu, da pregleda proizvod

Staklo na vratima peći možete očistiti uobičajenim sredstvima za pranje prozorskog stakla.

Ako se za vrijeme rada kamina pojave bilo kakve smetnje (kao npr. dimljenje), obratite se Vašem dimnjačaru ili najbližem servisu. Bilo kakve zahvate na kaminu smiju raditi samo ovlaštene osobe, a ugrađivati se smiju samo originalni rezervni dijelovi.

Za čišćenje emajliranih i bojanih dijelova koristite vodu i sapun, neabrazivne ili kemijski neagresivne deterdžente.

Jamstvo

Jamstvo vrijedi samo u slučaju kada se kamin koristi u skladu s ovim tehničkim uputama.

Mogućnost grijanja prostora

Veličina grijanog prostora zavisna je o načinu grijanja i toplinskoj izolaciji prostora.

Za grijanje pojedinačnim izvorima topline nazivne toplinske snage 8,6 kW, moguće je zavisno o uvjetima grijanja zagrijati:

kod povoljnih uvjeta	180 m ³
kod manje povoljnih uvjeta	120 m ³
kod nepovoljnih uvjeta	85 m ³

Povremeno grijanje ili grijanje s prekidima treba smatrati manje povoljnim ili čak nepovoljnim uvjetima grijanja.

Za dimenzioniranje dimnjaka vrijede slijedeći podaci:

Nazivna toplinska snaga	8,6	kW
Maseni protok dimnih plinova [m]	9,3	g/s
Srednja temperatura dimnih plinova iza dimnog nastavka	307	°C
Najmanji podtlak dimnjaka [p] kod nazivne toplinske snage	0,14	mbar
Najmanji podtlak dimnjaka [p] pri 0,8 strukoj nazivnoj toplinskoj snazi	0,11	mbar

Još jedanput ono najvažnije

- Prilikom loženja dodajte samo onu količinu goriva koja odgovara potrebnoj toplinskoj snazi u tom trenutku.
- Nakon dodavanja goriva regulator zraka dovoljno otvorite dok se vatra dobro ne razgori.
- Tek tada možete staviti regulator u položaj koji odgovara željenoj toplinskoj snazi.
- Redovito čistite pepeljaru zbog neomtane cirkulacije primarnog zraka, te zaštitite rosta od pregrijavanja.
- Osigurajte dovoljan dotok svježeg zraka za izgaranje.
- U potpunosti se pridržavajte tehničkih uputa.

Rezervni dijelovi i pribor (stranica 58):

Pozicija	Naziv dijela	Oznaka odljevka
101	PREDNJICA	BR-101
102	VRATA	BR-102
103	ROST	BR-103
104A	PODNOŽJE	BR-104
105.5	KUPOLA OSNOVNI	BR-105.5
106.5	ZAČELJE INSERT	BR-106.5
107	BOČNICA	BR-107
108	KLIZAČ	BR-108
109.1	ZAŠTITA ZAČELJA	BR-109.1
110	ŠTITNIK STAKLA	BR-110
111	DIMNI NASTAVAK Ø180	BR-111
112	KLAPNA USPORIVAČA	BR-112
114	RUKOHVAT	BR-114
116	REŠETKA VENTILATORA - DESNA	BR-116
117	REŠETKA VENTILATORA - LIJEVA	BR-117
131	USPORIVAČ DIMNIH PLINOVA	BR-131
200	DRŽAČ STAKLA	
201	RUČKA VRATA LOŽIŠTA	
202	POLUGA USPORIVAČA DIM. PL.	
204	PEPELJARA	
219	LIM REGULATORA ZRAKA	
233	DRŽAČ KLAPNE	
301	STAKLO	
01-000	UKRASNI OKVIR	
	PRIBOR:	
801	ŽARAČ	
806	ZAŠTITNA RUKAVICA S LOGOM PLAMEN-CRVENA	

**ZADRŽAVAMO PRAVO NA PROMJENE KOJE NE UTJEČU NA FUNKCIONALNOST
I SIGURNOST APARATA!**

Wir erklären, dass dieses Erzeugnis allen wichtigen Anforderungen von
EN 13229:2001/A2:2004/AC:2007-08 entspricht, und die **CE** Kennzeichnung gemäß Richtlinie
EU 305/2011 trägt.

Požega, 20.02.2018



Plamen d.o.o.

HR-34000 Požega, Njemačka 36



10

Das Gerät ist für eine zeitweise Beheizung vorgesehen. *Intermittent burning appliances*

EN 13229:2001/A2:2004/AC:2007-08

Einsatz für Feststoffkamine *Inset appliances fired by solid fuel*

Typ/Typ: Barun 1

Mindestabstand zu brennbaren Materialien:

Minimum distance to adjacent combustible materials:

Vorne/front: 1200 Rückseitig/side: 400 Straga/back: 400 Oben/top: 400

CO – Konzentration auf 13 % O₂ reduziert:

Emission of CO in combustion products calc. to 13%O₂: 0,06 [%]

Abgastemperatur: *Flue gas temperature:* 307 [°C]

NENNLEISTUNG: *Nominal output:* 8,6 [kW]

Nutzungsgrad (Brennstoff): *Energy efficiency (fuel):* 75,3 [%]

Holz *Wood*

Werknummer: *Serial No:* _____

Lesen Sie die Gebrauchsanweisung durch! *Read and follow the operating instructions.* Verwenden Sie die empfohlenen Brennstoffe. *Use only recommended fuels.*

Die oben erwähnten Werte gelten nur unter getesteten Bedingungen.

The above mentioned values are valid only in proof conditions.

Ursprungsland: Kroatien

Made in Croatia

Baujahr/year of production:

Nummer der Leistungserklärung/Number of the DoP: 0035-CPR-2018/03/30

Nummer des Untersuchungslabors/Number of the notified test laboratory: NB 1015

Die Anlage kann nicht mit einem gemeinsamen Schornstein verwendet werden.

Do not use the appliance in a shared flue.



Plamen

HR-34000 Požega, Njemačka 36

tel.: +385 (0)34 254 600, 254 602, fax: +385 (0)34 254 710

www.plamen.hr

TECHNISCHE ANGABEN:

DIMENSIONEN B x H x T: 750x620x500 mm
MASSE: 125 kg
NENNLEISTUNG: 8,6 kW
ABGASSTUTZEN: Ø 180 mm
BRENNSTOFF: Holz

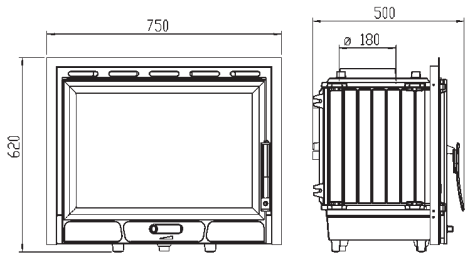

Wir übergeben Ihnen den Kamineinsatz BARUN zur Nutzung.

Um die Heizmöglichkeiten am besten nutzen zu können, müssen Sie diese Anleitung unbedingt gründlich durchlesen.

Der Kamin ist aus Qualitätsgrauguss gefertigt. Die Teile sind mit einem wasserdichten Masse verdichtet. Die Tür und das Glas sind mit Glasfibernichtungen verdichtet. In dem unteren Teil befinden sich ein Aschekasten sowie der Primärluftregler. Oberhalb der Sichtscheibe befindet sich eine Sekundärluftöffnung, die eine wichtige Rolle in der Verbrennung spielt, aber auch die Verschmutzung der Sichtscheibe verhindert.

In der oberen Feuerraumseite ist beim Eingang in den Abgasstutzen eine "Bypassklappe" eingebaut, die sich nur dann öffnet, wenn die Feuerraumtür geöffnet wird. Ihre Rolle ist, Rauch im Raum zu verhindern.

Die Bestimmung der Leistung des Heizkörpers hängt von dem Grad der Gebäudeisolierung, den klimatischen Bedingungen und der Gebäudelage im Sinne einer geschützten Lage oder Windlage u.Ä. ab.

Es wird erachtet, dass 1 kW Leistung ausreichen, um 10 m³ Raum mit einer Standardhöhe von 2,5 Meter zu beheizen.

Genauere Angaben siehe unter dem Titel "Möglichkeit der Raumbeheizung."

AUSWAHL UND MONTAGE

Bei der Aufstellung und Montage des Kamins muss man sich an die örtlichen, nationalen und europäischen Vorschriften und Normen halten. Die Montage muss in Einklang mit den gültigen Bauvorschriften erfolgen. Unsere Haftung beschränkt sich ausschließlich auf die Lieferung des Produkts in einem ordnungsgemäßen Zustand. Deshalb ist es wichtig, nach dem Auspacken des Kamins diesen detailliert zu überprüfen, um eventuelle Beschädigungen während des Transports festzustellen. Festgestellte Beschädigungen müssen sofort reklamiert werden, da nachträgliche Reklamationen nicht mehr möglich sind.

Die Kaminmontage muss gemäß diesen Anleitungen und nach den Regeln des Bauwerks ausgeführt werden. Ferner muss sie von einem qualifizierten Personal ausgeführt werden, das für die gesamte Aufstellung des Kamins verantwortlich ist.

Der Raum, in welchem der Kamin eingebaut wird, muss über genügend Frischluftzufuhr verfügen. Durch eine Sonderöffnung mit unverstopfbaren Schutzgitter, die sich in Kaminnähe befindet (siehe Abb. 1), ist es notwendig, genügend Frischluftzufuhr sicherzustellen. Dies ist vor allem wichtig, wenn in dem Raum ein Aspirator (Luftabzug) eingebaut ist.

Wir empfehlen Ihnen, für den Schornsteinanschluss die üblichen (standardmäßigen) Rauchrohre mit Innendurchmesser von Ø180 mm zu verwenden. Es ist wünschenswert, dass ein Abgasrohr mit Klappe eingebaut wird, um eine Verstopfung des Schornsteins zu vermeiden. In diesem Falle muss man auf der Seitenwand der Ausmauerung ein Rohr für den Durchgang des Rohrs für die Regulierung der Klappe einbauen. Die Rauchrohre (Rauchrohrknie) müssen fest und undurchlässig mit dem Abgasstutzen des Ofens verbunden sein. Ferner müssen sie fest und dichtfest mit dem Schornstein verbunden sein.



Abb. 1

Das Rauchrohr darf nicht in den Querschnitt des Schornsteins eingreifen. Der Mindestquerschnitt des Schornsteins muss 180 mm (~250 cm²) Durchmesser, mit einer Höhe von 5 bis 6 Metern, gemessen vom Feuerraumboden, sein. Der Schornsteinkanal muss dichtfest, vom gleichen Querschnitt der Länge entlang und 0,5 Meter über dem First des Hauses ragen.

Vor der Aufstellung des Kamineinsatzes muss ein Gutachten des Schornsteinfegers eingeholt werden. Der Förderdruck des Fuchses muss gemessen sowie die Möglichkeit der Verwendung des bestehenden Schornsteins für den Kaminanschluss erkundet werden.

Kaminmontage

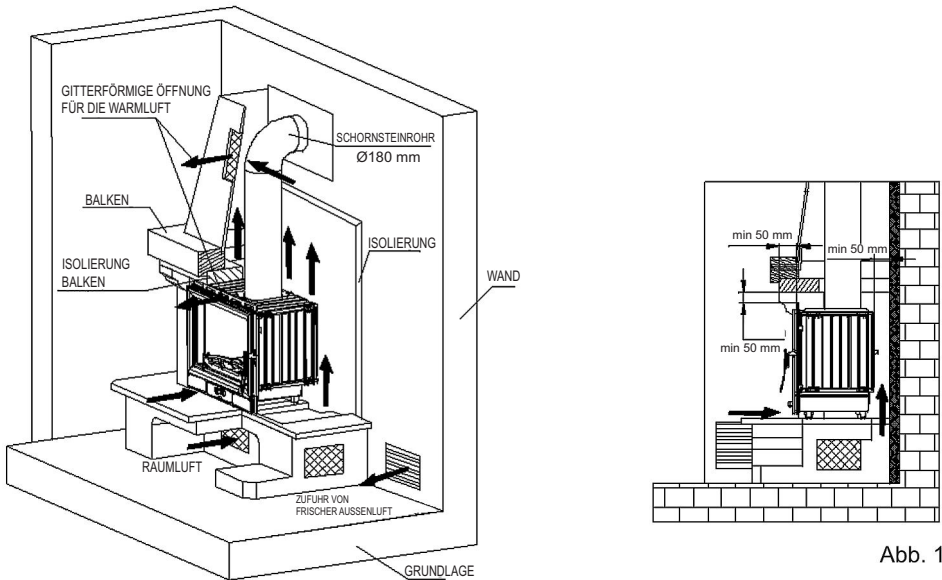
Der Kamin ist für eine Ausmauerung vorgesehen.

Der Kamineinsatz darf ausschließlich von Personen oder Unternehmen aufgestellt werden, die für diese Tätigkeit spezialisiert sind. Bei der Kaminaufstellung muss man sich an die verbindlichen Vorschriften und Normen sowie in allen Gebrauchsanweisungen angeführten Regeln, die sich u. a. auf die Größe des beheizten Raums, die Fuchskanäle, den Schornstein selbst, die Sicherstellung der Frischluftzufuhr für die Verbrennung, die Sicherstellung der Luftzirkulation um den Kanal und die Rezirkulation aus dem beheizten Raum sowie den Brandschutz beziehen, halten.

Bei der Vertäfelung der Einlage mit Stein-, Keramik- oder anderen feuerfesten Materialien ist es notwendig:

- die Luftzirkulation zwischen dem Kamin und der Ausmauerung ermöglichen. Zu diesem Zweck muss zwischen Ausmauerungswänden und dem Kamin ein Abstand von mindestens 5 cm sein.
- eine Luftzufuhr unterhalb des Kamins durch die Gitter mit einer Gesamtfläche von mind. 1000 cm² sichergestellt sein (z.B. 3 Gitter 25 x 15 cm). Ebenso muss eine Zufuhr von warmer Luft durch die oberhalb des Kamins befindlichen Gitter mit gleicher Oberfläche sichergestellt werden.
- Ein Mindestabstand von 120 cm zwischen Kaminvorderseite und brennbaren Materialien muss sichergestellt werden.
- Nach abgeschlossener Montage muss von dem Schornsteinfeger eine Nutzungsgenehmigung samt Protokoll über die Funktionsfähigkeit des Abgaskanals eingeholt werden.

BEDIENUNGSANLEITUNG

Da der Kamin aus Grauguss hergestellt wurde, muss man über die Sprungneigungen des Graugusses wegen plötzlicher und ungleichmäßiger Wärmebelastungen Rechnung tragen. Aus diesem Grund beim ersten Anzünden (mindestens 10 Stunden) mäßiges Feuer anlegen (die Füllungen dürfen die Hälfte der empfohlenen Kraftstoffmenge für die Nennleistung nicht überschreiten). Zum Anheizen können Sie Zeitungspapier und trockene, kleinere Holzscheite verwenden.

Machen Sie sich mit dem, an dem Kamin befindlichen Luftschieber vertraut, was in dieser Anleitung unter den Überschriften „Heizen und Normalbetrieb“ und „Regulierung der Leistung“ beschrieben ist.

Die Innenseite des Kamins ist gestrichen und bei dem ersten Feuern wird diese Farbe schrittweise fest, so dass es zu einer Rauchbildung und zu einem charakteristischen Geruch kommen kann. Sorgen Sie deshalb für eine gute Durchlüftung des Raums.

Achtung! Wenn das erste Anzünden nicht mäßig ist, kann es zu Beschädigungen der Farbe kommen.

Geeigneter Brennstoff

Der Kamin ist zum Heizen mit Holz vorgesehen.

Es wird empfohlen, trockenen Brennstoff zu verwenden, d. h. die Feuchtigkeit darf nicht 20 % übersteigen. Beim Beheizen mit feuchtem Holz entsteht Ruß, was zu einer Verstopfung des Schornsteins führen kann.

Beachten Sie bei der Verwendung von Holzbriketts, dass diese einen höheren Brennwert haben und das Gerät durch Überhitzung beschädigt werden kann.

Bitte keinen Abfall, vor allem nicht Plastik verbrennen! In vielen Abfallmaterialien befinden sich Schadstoffe, die dem Schornstein, Kamin und der Umwelt schaden.

Das Verbrennen aller Abfallmaterialien ist gesetzlich verboten! Ferner dürfen Spanplattenreste nicht verfeuert werden, da Spanplatten Klebstoffe enthalten, die eine Überhitzung des Kamins verursachen können.

Wir empfehlen, beim Heizen auf einmal folgende Brennstoffmengen aufzulegen:

Holzsheitel (Länge: ~25 cm) 2 bis 3 Stück insgesamt ca. 2,5-3 kg/s

Bei größeren Brennstoffmengen kann es vorkommen, dass die Glasscheibe nicht ganz sauber bleibt.

Heizen und Normalbetrieb

Auf das Zeitungspapier und das trockene Kleinholz 2 bis 3 kleinere Holzsheite legen. Den, auf der Frontplatte befindlichen Schieber ganz öffnen und die Feuerraumtür beim Anheizen des Kamins kurz (5-10 Min.) ein wenig offen lassen, um ein Anlaufen der Sichtscheibe zu vermeiden. Beaufsichtigen Sie den Kamin, bis das Feuer entflammt, um das Feuer kontrollieren zu können.

Wenn das Feuer gut entfacht, müssen Sie die Tür schließen. Vermeiden Sie es, zu viel Brennstoff auf einmal zu geben. Beim Nachschub von Brennstoff müssen Sie darauf achten, dass ein entsprechender Abstand zur Glasscheibe sichergestellt wird.

Im Normalbetrieb muss die Tür, außer bei dem Nachschub von Brennstoff, geschlossen bleiben.

Um Rauch durch die Türöffnung zu vermeiden, dürfen Sie die Tür weder öffnen noch Brennstoff nachschieben, während das Feuer noch stark ist.

Falls Sie eine eingebaute Abgasklappe haben, müssen Sie diese ganz geöffnet lassen, bis das Feuer entfacht.

Bei dem Kamin ist es konstruktionsmäßig vorgesehen, dass die Türscheibe immer sauber bleibt. Die Sichtscheibe kann nur bei gedrosseltem Abbrand rußig werden. Mögliche Ursachen für einen gedrosselten Abbrand sind folgende:

- schlechter Schornstein
- gedrosselte Luftzufuhr (d. h. an der Tür befindlicher Schieber ist geschlossen)
- ungeeigneter oder feuchter Brennstoff
- zu viel Brennstoff

Das Glas wird rußig, inwiefern der Brennstoff sich zu nah an der Scheibe befindet oder sie berührt.

Verwenden Sie zum Anheizen keinen Spirit, kein Benzin oder irgendeinen ähnlichen flüssigen Brennstoff.

Keine brennbaren Flüssigkeiten in Kaminnähe lagern!

Tragen Sie Rechnung, dass die Kaminteile heiß sind und der Kamin nur von Erwachsenen benutzt werden darf.

VERWENDEN SIE DESHALB SCHUTZHANDSCHUHE!

WARNUNG! Verwenden Sie zum Anheizen keinen Spirit, kein Benzin oder irgendeinen ähnlichen Brennstoff.

Regulierung der Leistung

Für die Regulierung der Leistung benötigt man etwas Erfahrung, da verschiedene Faktoren darauf Einfluss nehmen können, wie z. B. der Förderdruck des Schornsteins und die Brennstoffeigenschaften. Nützen Sie unsere Tipps, um Ihren Kamin leichter bedienen zu können.

Die Leistung wird mit Hilfe des, an der Kamintür befindlichen Primärluftschiebers reguliert.

Die Sekundärluft wird oberhalb der Scheibe zugeführt und reicht für die Verbrennung und Säuberung der Scheibe aus.

Die Leistung des Kamins hängt auch von dem Förderdruck in dem Schornstein (wie stark er zieht) ab. Bei einem sehr großen Förderdruck in dem Schornstein empfehlen wir, diesen mit Hilfe einer, an den Abgasrohren befindlichen Abgasklappe zu senken.

Für die ordnungsmäßige Benutzung des Luftschiebers bedarf es ein wenig Erfahrung. Nützen Sie unsere Tipps, um Ihren Kamin leichter bedienen können.

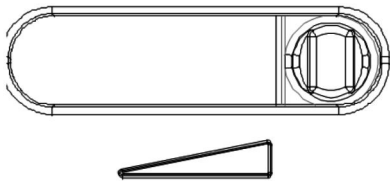

Einstellen des Befeuersreglers auch einige Zeit nach dem Befeuern

Wenn das Feuer entfacht und genügend Glut entstanden ist, stellen wir den Schieber auf die Position, die benötigt wird, damit der Ofen die benötigte Wärme entwickelt.

Durch Zufügen von 3 bis 4 kg Brennstoff und Einstellen der Schieberposition auf Maximum wird der Kamin 11-12 kW erreichen.

Position des Schiebers für eine Nennleistung bis 8,6 kW

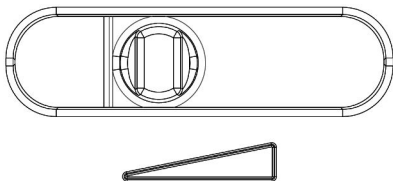

Für die Mindestleistung Primärluftregler ganz schließen. Inwiefern in dem Abgaskanal ein Schließdeckel eingebaut ist, müssen Sie diesen schließen.

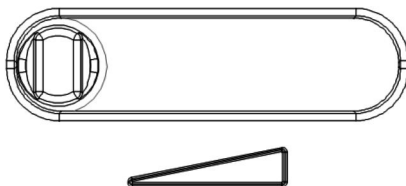

Fügen Sie nur so viel Brennstoff hinzu, wie viel benötigt wird, um das Feuer aufrecht zu erhalten.

Heizen in der Übergangszeit

Beim Heizen in der Übergangszeit (Außentemperatur über 15° C) kann es vorkommen, dass im Schornstein kein Förderdruck vorhanden ist (Schornstein zieht nicht). Versuchen Sie in diesem Falle durch Anheizen des Schornsteins den nötigen Förderdruck zu erzielen. Falls Ihnen dies nicht gelingen sollte, raten wir Ihnen, vom Heizen abzulassen. Es ist notwendig, bei dem Anfeuern das Fenster oder die Tür des Raums zu öffnen, um den Luftdruck mit dem Außendruck auszugleichen.

Instandhalten und Putzen des Kamins

Nach jeder Heizperiode müssen der Kamin, die Rauchrohre und der Schornstein von Rußablagerungen gesäubert werden. Erfolgt keine regelmäßige Kontrolle und wird der Schornstein nicht regelmäßig gesäubert, erhöht sich die Gefahr eines Schornsteinbrands. Für den Fall, dass Feuer im Schornstein entsteht, müssen Sie auf folgende Weise vorgehen:

- Verwenden Sie kein Wasser zum Löschen des Feuers!
- Schließen Sie alle Luftzugänge zum Ofen und Schornstein.
- Nachdem das Feuer zu brennen aufgehört hat, müssen Sie den Schornsteinfeger zu sich bestellen, damit dieser den Schornstein überprüft.
- Rufen Sie den Servicedienst an, um das Produkt zu kontrollieren.

Die Sichtscheibe des Kamins kann mit einem gewöhnlichen Fensterputzmittel gesäubert werden.

Falls während des Heizvorgangs irgendwelche Störungen (wie z. B. Rauchbildung) auftreten sollten, wenden Sie sich bitte an Ihren Schornsteinfeger oder an das nächste Service. Eingriffe dürfen nur von ermächtigten Personen durchgeführt werden! Es dürfen nur Original- Ersatzteile eingebaut werden!

Zur Reinigung von emaillierten und lackierten Teile verwenden Sie Wasser und Seife, keine Schleifmittel oder chemisch aggressive Reinigungsmittel.

Garantie

Die Garantie gilt nur, wenn der Kamin gemäß dieser technischen Anleitung verwendet wird.

Beheizungs möglichkeit des Raumes

Die Größe des zu beheizenden Raumes hängt von der Heizart und Wärmeisolation des Raumes ab. Für die Beheizung mit den einzelnen Wärmequellen der Nennheizleistung von 8,6 kW ist es möglich, abhängig von den Heizbedingungen, folgende Raumfläche zu beheizen:

bei günstigen Bedingungen	180 m ³
bei weniger günstigen Bedingungen	120 m ³
bei ungünstigen Bedingungen	85 m ³

Zeitweises Heizen oder Heizen mit Unterbrechungen wird als weniger günstige oder sogar als ungünstige Heizbedingung angesehen.

Für die Dimensionierung von Schornsteinen gelten folgende Angaben:

Nennheizleistung	8,6	kW
Abgasmassenstrom (m)	9,3	g/s
Durchschnittliche Abgastemperatur hinter dem Abgasstutzen	307	°C
Kleinster Förderdruck [p] bei einer Nennheizleistung	0,14	mbar
Kleinster Förderdruck des Schornsteins [p] bei einer 0,8- fachen Nennheizleistung	0,11	mbar

Noch einmal das Wichtigste:

- Legen Sie beim Heizen nur jene Brennstoffmenge nach, die der in diesem Moment benötigten Heizleistung entspricht.
- Nach dem Brennstoffnachschiebung Luftschieber genügend öffnen, bis das Feuer stark entfacht.
- Erst dann können Sie den Schieber in die Position stellen, die der gewünschten Wärmeleistung entspricht.
- Putzen Sie regelmäßig den Aschekasten, um eine ungestörte Zirkulation der Primärluft und einen Schutz des Rostes vor Überhitzung sicherzustellen.
- Stellen Sie eine ausreichende Frischluftzufuhr sicher.
- Befolgen Sie die technische Anleitung zur Gänze!

Ersatzteile und Zubehör (Seite 58):

Position	Bezeichnung	Kennzeichen des Abgusses
101	VORDERSEITE	BR-101
102	TÜR	BR-102
103	ROST	BR-103
104A	UNTERGESTELL	BR-104
105.5	KUPPEL BASIS	BR-105.5
106.5	RÜCKSEITE EINSATZ	BR-106.5
107	SEITENWAND	BR-107
108	GLEITER	BR-108
109.1	SCHUTZSCHILD DER HINTERFRONT	BR-109.1
110	SCHEIBENSCHUTZTEIL	BR-110
111	ABGASSTUTZEN Ø 180 mm	BR-111
112	BREMSKLAPPE	BR-112
114	HANDGRIFF	BR-114
116	RECHTES VENTILATORGITTER	BR-116
117	LINKES VENTILATORGITTER	BR-117
131	ABGASBREMSE	BR-131
200	SCHEIBENSTÜTZE	
201	GRIFF DER FEUERRAUMTÜR	
202	ABGASBREMSHEBEL	
204	ASCHEKASTEN	
219	LUFTREGLERBLECH	
233	KLAPPENHALTER	
301	SCHEIBE	
01-000	DEKORATIONSRAHMEN	
	ZUBEHÖR:	
801	SCHÜREISEN	
806	ROTER SCHUTZHANDSCHUH MIT "PLAMEN"-LOGO	

WIR BEHALTEN DAS RECHT AUF ÄNDERUNGEN, DIE AUF DIE FUNKTIONSFÄHIGKEIT UND SICHERHEIT DES APPARATS NICHT EINFLUSS NEHMEN, VOR.

We hereby declare that this product meets all relevant criteria of the standard

EN 13229:2001/A2:2004/AC:2007-08,

and has  marking affixed to it in accordance with the Council Directive EU 305/2011.

Požega, 20.02.2018

 **Plamen** d.o.o.
HR-34000 Požega, Njemačka 36



10

Uređaj je predviđen za povremeno loženje. *Intermittent burning appliances*

EN 13229:2001/A2:2004/AC:2007-08

Kaminski uložak na kruta goriva *Insert appliances fired by solid fuel*

Tip/Typ: **Barun 1**

Minimalna udaljenost od zapaljivih materijala:
Minimum distance to adjacent combustible materials:

Ispred/front: **1200** Bočno/side: **400** Straga/back: **400** Iznad/top: **400**

Koncentracija CO svedenih na 13%O₂:

Emission of CO in combustion products calc. to 13%O₂: **0,06 [%]**

Temperatura dimnih plinova: *Flue gas temperature:* **307 [°C]**

Nazivna snaga: *Nominal output:* **8,6 [kW]**

Stupanj iskorištenja (gorivo): *Energy efficiency (fuel):* **75,3 [%]**

Drvo *Wood*

Tvornički broj: *Serial No:*

Proučite uputstvo za uporabu.

Koristite preporučena goriva.

Read and follow the operating instructions.

Use only recommended fuels.

Gore spomenute vrijednosti vrijede samo u ispitnim uvjetima.

The above mentioned values are valid only in proof conditions.

Zemlja podrijetla: R. Hrvatska

Made in Croatia

Godina proizvodnje/year of production:

Broj Izjave o svojstvima/Number of the DoP: 0035-CPR-2018/03/30

Broj laboratorija za testiranje/Number of the notified test laboratory: NB 1015

Uređaj ne može biti korišten sa zajedničkim dimnjakom.

Do not use the appliance in a shared flue.

TECHNICAL DATA:

MEASUREMENTS W x H x D: 750x620x500 mm

WEIGHT: 125 kg

RATED OUTPUT: 8,6 kW

FLUE OUTLET: Ø 180 mm

FUEL: Wood

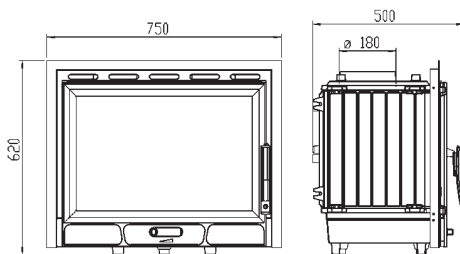

We are pleased to deliver this fireplace insert BARUN and put it at your disposal.

To achieve the best heating efficiency and performance, please read carefully these Installation and Operating Instructions.

The fireplace insert is made of high quality cast iron. Joints between individual component parts are sealed with fire resistant coat. The door and the glass are sealed with fibreglass material. In the lower part, there is an ash tray and primary air supply control. Above the door glazing openings are provided for the supply of secondary air which supports the combustion and prevents the glass staining.

In the upper part of the firebox, at the entrance into the flue outlet, a “by pass” damper is installed, which should be opened only when you open the firebox door for the purpose of firing or reloading. Its function is to prevent smoke from leaking into the room.

Output selection depends on the building insulation grade, weather conditions, exposure of the building, in particular exposure to wind, etc.

The output of 1 kW is considered sufficient for the heating of a 10 m³ room, with a standard height of 2,5 m.

For more details see the section entitled: “Space heating capacities”.

SELECTION AND INSTALLATION

When installing the fireplace, make sure that relevant local, national and European regulations are fully complied with. The installation shall be made in accordance with applicable civil engineering regulations. Our liability shall be strictly limited to the delivery of this product in good operating conditions. Therefore, after having unpacked the product, inspect it carefully for possible damages in transport. Any such damages should be immediately reported, because late claims will not be taken into consideration.

The fireplace shall be installed in accordance with these Instructions and building trade rules and by qualified staff that shall be responsible for proper installation of the product.

The appliance shall be installed in a room with sufficient fresh air supply to support combustion. Regular fresh air supply should be provided through a separate opening near the fireplace, protected with a non-clogging grid (See Fig. 1.) This is particularly important if an exhauster (hood) or similar air-consuming unit is installed in the same room.

For connection to the chimney, the use of a common (standard) flue pipe Ø180 mm is recommended. Installation of a flue pipe furnished with damper is desirable. In such a case, a tube for the damper adjustment lever shall be provided at one side of the masonry wall. Make sure that the connections of the flue pipe with the flue outlet and with the chimney outlet are firm and tight. The flue pipe shall not extend beyond the chimney lining i.e. shall not protrude into the cross section of the chimney.

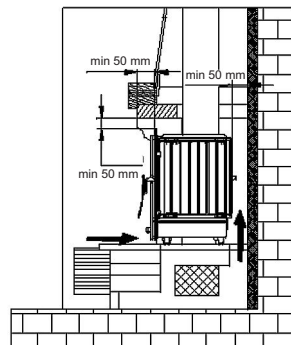
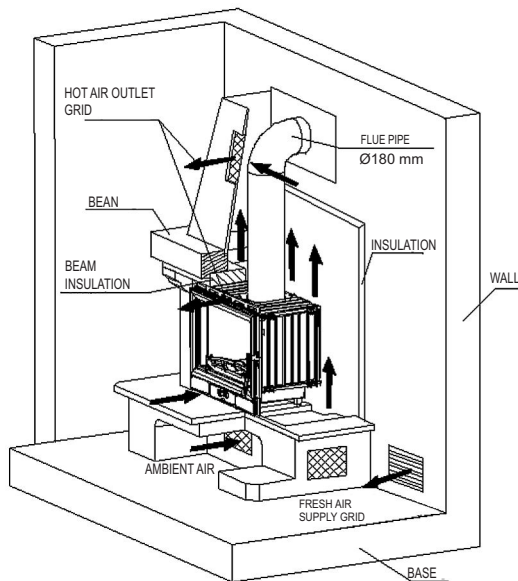

Figure 1

Minimum cross section of the chimney shall be 180 mm (~250 cm²) with the height of 5 to 6 m from the bottom of the firebox. The chimney channel shall be tight, with even cross section over the entire length and shall protrude 0.5 m above the roof ridge.

Prior to proceeding with the fireplace insert installation, consult a chimney sweeper, measure the draught within the chimney and inspect the chimney to establish whether it is possible to use the existing chimney for the fireplace connection.

Fireplace installation

The fireplace insert is designed for encasing in masonry enclosure.

The fireplace insert shall be installed only by qualified persons or companies specialised for such works. When installing the fireplace, make sure that all applicable regulations and standards, as well as these instructions regarding the size of the heated space, flue pipes, chimney, fresh air supply to support combustion, air circulation around the fireplace and recirculation from the heated space and fire protection are fully complied with.

When coating the fireplace insert with elements made of stone, ceramics or similar (non-combustible) materials, make sure that:

- air circulation is ensured between fireplace insert and the masonry enclosure wall. To achieve this, minimum distance of 5 cm shall be provided between the fireplace insert and the enclosure;
- Air supply and exhaust are provided below the insert and above the insert respectively, through grids of a total area of 1000 cm². (e.g. 3 grids 25 x 15 cm);
- Minimum clearance of 120 cm between the front side of the firebox and combustible materials is provided.
- Upon the completion of the installation works a fireplace and chimney use certificate, including flue and chimney inspection report/test certificates shall be obtained from a chimney sweeper.

Output control

Certain experience is required for output control because it depends on a number of factors, such as negative pressure inside the chimney (draught) and fuel quality. Therefore, read carefully these instructions to learn how to operate your fireplace to achieve the best performance.

The output is controlled by means of the primary air supply control device on the fireplace door.

Secondary air supply is provided above the door glazing and it is sufficient for air-washing of the glass

The fireplace output also depends on the draught inside the chimney. In case of excessive draught, it is recommended to reduce it by means of the fluepipe damper.

Certain experience is also required for the proper setup of the air supply control device. Therefore, follow our advice to learn easily how to operate your fireplace.

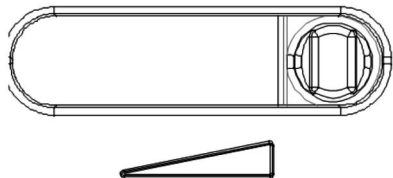

Setting up the air supply control for starting the fire and for some time thereafter

When the fire has blazed up and sufficient ember bed has been created, set the air supply control back to the position ensuring the air supply that is sufficient for the fireplace to develop as much heat as required.

By adding 3 - 4 kg of the fuel and keeping the air supply control set to maximum output, the fireplace will reach 11-12 kW.

Setting up the air supply control for rated output of 8,6 kW

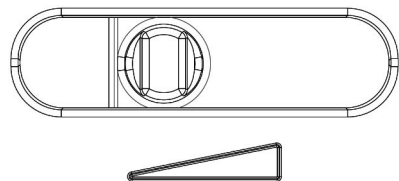

To operate the fireplace at the minimum output, set the primary air supply control to fully closed position. If you have a fluepipe damper installed, close the damper as well.

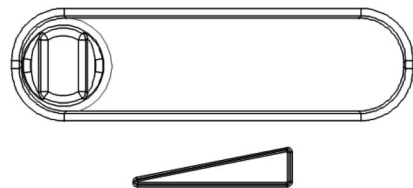

Make sure to add only as much fuel as it is necessary to maintain the fire.

Fireplace operation in transitional periods

During the transitional periods (when external temperature exceeds 15° C), problems may be encountered due to insufficient negative pressure (poor or no draught) in the chimney. In such a case, try to achieve necessary draught by warming up the chimney. If this does not work, do not proceed with the firing. Opening of a window or a door of the room during the firing might help to equalize the internal and external air pressure.

Maintenance and cleaning

At the end of each heating season, clean the fireplace, fluepipes and chimney from soot deposits. Regular inspection and cleaning are essential for preventing the risk of chimney fire. In case of chimney fire, proceed as follows:

- never use water to extinguish the fire
- close all air supply passages to the fireplace and chimney
- having extinguished the fire, call the chimney sweeper to inspect the chimney
- call the manufacturer's authorised service to inspect the fireplace.

The door glass may be cleaned with ordinary window glass cleaners.

Should any problems occur during the operation (e.g. smoke), contact your chimney sweeper or the closest local Service. Any repair/maintenance works on the fireplace shall be performed by authorised service personnel and only original spare parts shall be used.

It's used for cleaning enamel and painted parts using soap and water, non-abrasive or chemically non-aggressive detergents.

Warranty

The Manufacturer's warranty shall apply provided that the fireplace is used in accordance with these Installation and Operating Instructions.

Space heating capacities

The size of the heated space depends on the heating conditions and thermal insulation.

Subject to the heating conditions, with individual heat sources of rated output 8,6 kW, it is possible to heat up the following space volumes:

- under favourable conditions	180 m ³
- under less favourable conditions	120 m ³
- under unfavourable conditions	85 m ³

Occasional heating or intermittent heating should be considered as less favourable or even unfavourable heating conditions.

Chimney dimensioning should be based on the following data:

Rated heating output	8,6	kW
Flue gas flow rate [m]	9,3	g/s
Mean flue gas temperature downstream the flue connection	307	°C
Minimum required negative pressure in the chimney [p] at rated output	0,14	mbar
Minimum required negative pressure in the chimney [p] at 0.8-times rated output	0,11	mbar

Remember

- When reloading, make sure to load a quantity of fuel that is most suitable in respect of the actual heating requirements.
- After reloading, open the air supply control as required until bright fire is developed. Only then, set the air supply control to the position corresponding to the desired heating output.
- Regularly clean the ash tray to ensure undisturbed primary air supply and protect the grate from overheating
- Ensure sufficient supply of fresh air to support combustion
- Strictly observe these Installation and Operating Instructions.

Spare parts and accessories (page 58):

Item No.	Description	Part No.
101	FRONT FRAME	BR-101
102	DOOR	BR-102
103	GRATE	BR-103
104A	BASEPLATE	BR-104
105.5	COVER PLATE BASIC	BR-105.5
106.5	REAR PANEL INSERT	BR-106.5
107	SIDE PANEL	BR-107
108	SLIDE	BR-108
109.1	REAR GUARD	BR-109.1
110	GLASS SHIELD	BR-110
111	FLUE OUTLET Ø180	BR-111
112	FLUE DAMPER PLATE	BR-112
114	HANDLE	BR-114
116	FAN GRID – RIGHT	BR-116
117	FAN GRID – LEFT	BR-117
131	FLUE DAMPER	BR-131
200	GLASS HOLDER	
201	FIREBOX DOOR HANDLE	
202	FLUE DAMPER LEVER	
204	ASH TRAY	
219	AIR SUPPLY CONTROL	
233	FLAP HOLDER	
301	GLASS	
01-000	DECORATIVE FRAME	
	ACCESSORIES:	
801	POKER	
806	PROTECTIVE GLOVE WITH „PLAMEN“ LOGO	

WE RESERVE THE RIGHT TO MAKE MODIFICATIONS NOT AFFECTING THE FUNCTIONALITY AND SYFETY OF THE APPLIANCE!

FR

DÉCLARATION DE CONFORMITÉ

Nous déclarons par la présente que ce produit répond à tous les critères pertinents de la norme

EN 13229:2001/A2:2004/AC:2007-08

et porte le marquage  apposé conformément à la directive CE 305/2011 du Conseil.

Požega, 20.02.2018

 **Plamen** d.o.o.
HR-34000 Požega, Njemačka 36



10

Uređaj je predviđen za povremeno loženje. *Intermittent burning appliances*

EN 13229:2001/A2:2004/AC:2007-08

Appareils à combustion intermittente *Insert appliances fired by solid fuel*

Le modèle/Typ: **Barun 1**

Distance minimale par rapport aux matériaux combustibles adjacents:
Minimum distance to adjacent combustible materials:

Avant/front: **1200** Côté/side: **400** Arrière/back: **400** Haut/top: **400**

Émission de CO dans les produits de combustion calc. à 13%O₂:

Emission of CO in combustion products calc. to 13%O₂: **0,06 [%]**

Température des fumées: *Flue gas temperature:* **307 [°C]**

Sortie nominale: *Nominal output:* **8,6 [kW]**

Efficacité énergétique (carburant): *Energy efficiency (fuel):* **75,3 [%]**

Bois *Wood*

Numéro de série: *Serial No:*

Lisez et suivez les instructions d'utilisation. N'utilisez que les combustibles recommandés.

Read and follow the operating instructions. Use only recommended fuels.

Les valeurs mentionnées ci-dessus ne sont valables que dans des conditions de référence.

The above mentioned values are valid only in proof conditions.

Fabriqué en Croatie

Made in Croatia

Année de production: *Year of production:*

DoP Numéro: *Number of the DoP:* 0035-CPR-2018/03/30

Numéro du laboratoire d'essai notifié: *Number of the notified test laboratory:* NB 1015

N'utilisez pas l'appareil dans un conduit de fumée collectif.

Do not use the appliance in a shared flue.

 **Plamen**

HR-34000 Požega, Njemačka 36

tel.: +385 (0)34 254 600, 254 602, fax: +385 (0)34 254 710

www.plamen.hr

DONNÉES TECHNIQUES :

DIMENSIONS LxHxP:	750x620x500 mm
POIDS:	125 kg
SORTIE NOMINALE :	8,6 kW
SORTIE DE LA FUMÉE:	Ø 180 mm
COMBUSTIBLE:	Bois

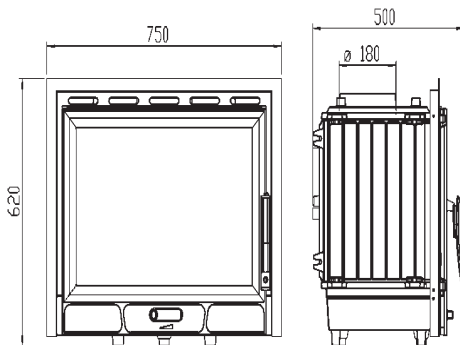

Nous sommes heureux de vous livrer cet insert de cheminée BARUN et de le mettre à votre disposition.

Pour obtenir la meilleure efficacité et performance de chauffage, veuillez lire attentivement ces instructions d'installation et d'utilisation.

L'insert de cheminée est en fonte de haute qualité. Les joints entre les composants individuels sont scellés avec un revêtement résistant au feu. La porte et le verre sont scellés avec un matériau en fibre de verre. Dans la partie inférieure, il y a un cendrier et une commande d'alimentation en air primaire. Au-dessus du vitrage de la porte, des ouvertures sont prévues pour l'apport d'air secondaire qui favorise la combustion et évite les taches sur le verre.

Dans la partie supérieure du foyer, à l'entrée dans la sortie des fumées, un registre "by pass" est installé, qui ne doit être ouvert que lorsque vous ouvrez la porte du foyer dans le but d'allumer ou de recharger. Sa fonction est d'empêcher la fumée de s'infiltrer dans la pièce.

Le choix de la puissance dépend du degré d'isolation du bâtiment, des conditions météorologiques, de l'exposition du bâtiment, en particulier de l'exposition au vent, etc.

La puissance de 1 kW est considérée comme suffisante pour le chauffage d'une pièce de 10 m³, avec une hauteur standard de 2,5 m.

Pour plus de détails, voir la section intitulée: "Capacités de chauffage des locaux".

SÉLECTION ET INSTALLATION

Lors de l'installation de la cheminée, assurez-vous que les réglementations locales, nationales et européennes en vigueur sont pleinement respectées. L'installation doit être effectuée conformément aux réglementations applicables en matière de génie civil. Notre responsabilité sera strictement limitée à la livraison de ce produit dans de bonnes conditions de fonctionnement. Par conséquent, après avoir déballé le produit, inspectez-le soigneusement pour détecter d'éventuels dommages lors du transport. De tels dommages doivent être immédiatement signalés, car les réclamations tardives ne seront pas prises en considération.

La cheminée doit être installée conformément à ces instructions et aux règles du métier du bâtiment et par un personnel qualifié qui sera responsable de la bonne installation du produit.

L'appareil doit être installé dans une pièce suffisamment alimentée en air frais pour favoriser la combustion. Une alimentation régulière en air frais doit être fournie par une ouverture séparée près de la cheminée, protégée par une grille anti-colmatage (voir Fig. 1. Ceci est particulièrement important si une hotte aspirante (hotte aspirante) ou une unité consommatrice d'air similaire est installée dans la même pièce.

Pour le raccordement à la cheminée, l'utilisation d'un conduit de fumée commun (standard) de Ø180 mm est recommandée. L'installation d'un conduit de fumée muni d'un registre est souhaitable. Dans un tel cas, un tube pour le levier de réglage du registre doit être prévu d'un côté du mur de maçonnerie. Assurez-vous que les connexions du tuyau de fumée avec la sortie de fumée et avec la sortie de cheminée sont fermes et serrées. Le conduit de fumée ne doit pas s'étendre au-delà du revêtement de la cheminée, c'est-à-dire qu'il ne doit pas dépasser dans la section transversale de la cheminée.

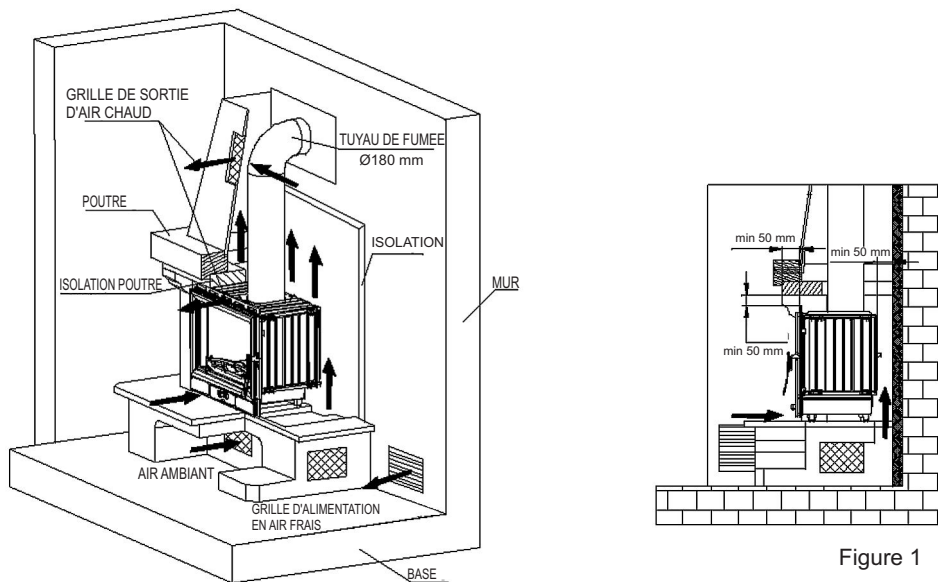

Figure 1

La section minimale de la cheminée doit être de 180 mm (~250 cm²) avec une hauteur de 5 à 6 m à partir du bas du foyer. Le canal de la cheminée doit être étanche, de section régulière sur toute la longueur et doit dépasser de 0,5 m au-dessus du faite du toit.

Avant de procéder à l'installation de la cheminée encastrable, consultez un ramoneur, mesurez le tirage dans la cheminée et inspectez la cheminée pour déterminer s'il est possible d'utiliser la cheminée existante pour le raccordement au foyer.

Pose de la cheminée

L'insert de cheminée est conçu pour être encastré dans une enceinte en maçonnerie.

L'insert de cheminée doit être installé uniquement par des personnes qualifiées ou des entreprises spécialisées pour de tels travaux. Lors de l'installation de la cheminée, assurez-vous que toutes les réglementations et normes applicables, ainsi que ces instructions concernant la taille de l'espace chauffé, les conduits de fumée, la cheminée, l'alimentation en air frais pour soutenir la combustion, la circulation d'air autour du foyer et la recirculation de l'espace chauffé et la protection contre les incendies sont parfaitement respectées.

Lors du revêtement de l'insert de cheminée avec des éléments en pierre, en céramique ou en matériaux similaires (incombustibles), assurez-vous que:

- la circulation d'air est assurée entre l'insert de la cheminée et le mur d'enceinte en maçonnerie. Pour y parvenir, une distance minimale de 5 cm doit être prévue entre l'insert de cheminée et l'enceinte ;
- L'alimentation et l'évacuation de l'air sont réalisées respectivement sous l'insert et au-dessus de l'insert, à travers des grilles d'une surface totale de 1000 cm². (ex. 3 grilles 25 x 15 cm) ;
- Un dégagement minimum de 120 cm entre la face avant du foyer et les matériaux combustibles est prévu.
- Une fois les travaux d'installation terminés, un certificat d'utilisation du foyer et de la cheminée, y compris le rapport d'inspection/les certificats d'essai du conduit et de la cheminée, doit être obtenu auprès d'un ramoneur.

MODE D'EMPLOI

Étant donné que la cheminée est en fonte, la tendance de ce matériau à développer des fissures en raison de charges thermiques soudaines et inégales doit être prise en compte. Par conséquent, lors du premier allumage du poêle (au moins 10 heures), brûlez un feu modéré (la charge ne doit pas dépasser la moitié de la quantité de combustible recommandée pour la puissance nominale). Allumez le feu avec une petite quantité de papier journal froissé et de petit bois sec.

Lire les instructions concernant le contrôle de l'alimentation en air reprises sous les titres "Allumage et fonctionnement régulier" et "Réglage de la puissance".

L'intérieur de la cheminée est peint avec une peinture résistante à la chaleur. A la première mise à feu, cette peinture durcit progressivement et des fumées d'odeur caractéristique peuvent se dégager au cours du processus. Aérez donc la pièce pendant cette phase.

Avertissement ! La peinture peut être endommagée si la première cuisson n'est pas à chaleur modérée.

Combustible approprié

La cheminée a été conçue pour ne brûler que du bois.

N'utilisez que du bois sec bien séché avec un taux d'humidité ne dépassant pas 20 %, afin de réduire le risque d'accumulation de suie grasse (créosote), qui peut provoquer l'obstruction de la cheminée.

En cas d'utilisation de bûchettes de bois, gardez à l'esprit qu'elles ont un pouvoir calorifique plus élevé et que l'appareil peut être endommagé par une surchauffe.

Ne brûlez pas les ordures ménagères, en particulier les matières plastiques. De nombreux déchets contiennent des substances nocives pour le foyer, la cheminée et l'environnement.

De plus, ne brûlez jamais les déchets de panneaux de particules, car les panneaux de particules contiennent des colles qui peuvent provoquer une surchauffe du foyer.

Charges de combustible recommandées :

Bûches (~25 cm de long) 2 à 3 pièces totale approximatif 2,5-3 kg/heure

Des charges excessives peuvent tacher la vitre de la porte.

Mise à feu et fonctionnement régulier

Pour démarrer le feu, placez une petite quantité de papier journal froissé dans le foyer. Sur le papier, placez du bois d'allumage puis 2-3 petites bûches.

Réglez la commande d'alimentation en air sur la porte en position complètement ouverte. Lors de la mise à feu du foyer, il est recommandé de laisser la porte du foyer entrouverte pendant 5 à 10 minutes pour éviter la cuisson à la vapeur/la coloration du verre.

Ne laissez jamais le foyer sans surveillance tant qu'un feu vif et actif ne s'est pas développé.

Fermez la porte lorsque le feu s'est déclaré. Évitez les charges excessives à la fois. Lors du rechargement, assurez-vous qu'il y a une distance suffisante entre le combustible et le verre.

Pendant le fonctionnement normal, la porte doit être fermée, sauf lors du ravitaillement en carburant.

Pour éviter que la fumée ne s'échappe par la porte dans la pièce, n'ouvrez pas la porte et n'alimentez pas la cheminée lorsque la flamme est élevée.

Si vous avez un registre installé dans le conduit de fumée, gardez-le complètement ouvert jusqu'à ce que le feu se soit allumé.

La cheminée est conçue pour garder la vitre de la porte toujours propre. Le verre ne tachera qu'en cas de mauvaise combustion. Les causes possibles d'une mauvaise combustion sont les suivantes:

- conception inadéquate de la cheminée ou mauvaises conditions d'entretien alimentation en
- air réduite (c.-à-d. contrôle de l'alimentation en air sur la porte fermée)
- qualité de carburant inadéquate ou carburant humide
- chargement excessif de carburant

Le verre sera taché si le combustible est trop proche ou en contact avec le verre. N'utilisez jamais d'alcool, d'essence ou tout autre liquide inflammable pour allumer le feu. Ne gardez jamais de liquides ou d'objets inflammables à proximité du foyer!

Gardez à l'esprit que certaines parties de la cheminée sont chaudes et que la cheminée ne doit être utilisée que par des adultes. **PAR CONSÉQUENT, PORTEZ TOUJOURS LE GANT DE PROTECTION !**

AVERTISSEMENT ! Ne pas utiliser d'alcool ou d'essence pour l'allumage ou le ré-allumage.

Régulateur de sortie

Une certaine expérience est requise pour le contrôle de la puissance car cela dépend d'un certain nombre de facteurs, tels que la pression négative à l'intérieur de la cheminée (tirage) et la qualité du combustible. Par conséquent, lisez attentivement ces instructions pour savoir comment faire fonctionner votre foyer afin d'obtenir les meilleures performances. La sortie est contrôlée au moyen du dispositif de commande d'alimentation en air primaire sur la porte du foyer. Une alimentation en air secondaire est prévue au-dessus du vitrage de la porte et elle est suffisante pour le lavage à l'air du verre.

La sortie du foyer dépend également du tirage à l'intérieur de la cheminée. En cas de tirage excessif, il est recommandé de le réduire à l'aide du registre du conduit de fumée.

Une certaine expérience est également requise pour la configuration correcte du dispositif de contrôle de l'alimentation en air. Suivez donc vos conseils pour apprendre facilement à faire fonctionner votre foyer.

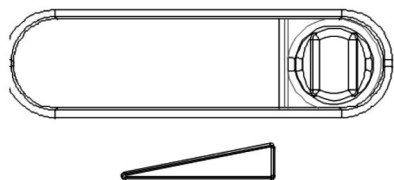

Mise en place du contrôle de l'alimentation en air pour allumer le feu et pendant un certain temps par la suite

Lorsque le feu a pris feu et qu'un lit de braise suffisant a été créé, réglez le régulateur d'alimentation en air sur la position assurant une alimentation en air suffisante pour que le foyer développe autant de chaleur que nécessaire.

En ajoutant 3 à 4 kg de combustible et en maintenant la commande d'alimentation en air réglée sur la puissance maximale, le foyer atteindra 11 à 12 kW.

Réglage de la commande d'alimentation en air pour une puissance nominale de 8,6 kW

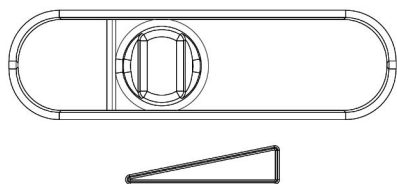

Pour faire fonctionner le foyer à la puissance minimale, réglez la commande d'alimentation en air primaire sur la position complètement fermée. Si vous avez installé un clapet de conduit de fumée, fermez-le également.

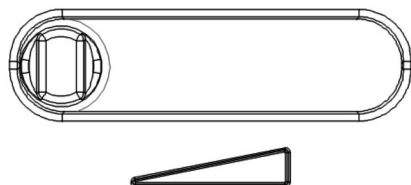

Assurez-vous de n'ajouter que la quantité de combustible nécessaire pour entretenir le feu.

Fonctionnement du foyer en périodes transitoires

Pendant les périodes transitoires (quand la température extérieure dépasse 15°C), des problèmes peuvent être contrés dus à une pression négative insuffisante (mauvais ou pas de tirage) dans la cheminée. Dans ce cas, essayez d'obtenir le tirage nécessaire en réchauffant la cheminée. Si cela ne fonctionne pas, ne poursuivez pas mise à feu. L'ouverture d'une fenêtre ou d'une porte de la pièce pendant la mise à feu pourrait aider à équilibrer la pression d'air interne et externe.

Entretien et nettoyage

À la fin de chaque saison de chauffage, nettoyez le foyer, les conduits de fumée et la cheminée des dépôts de suie. Une inspection et un nettoyage réguliers sont essentiels pour prévenir les risques d'incendie de cheminée. En cas d'incendie de cheminée, procédez comme suit:

- ne jamais utiliser d'eau pour éteindre le feu
- fermez tous les passages d'alimentation en air du foyer et de la cheminée
- après avoir éteint le feu, appelez le ramoneur pour inspecter la cheminée
- appelez le service agréé du fabricant pour inspecter le foyer.

La vitre de la porte peut être nettoyée avec des nettoyeurs pour vitres ordinaires.

Si des problèmes surviennent pendant l'opération (par exemple de la fumée), contactez votre ramoneur ou le service local le plus proche. Tous les travaux de réparation / entretien du foyer doivent être effectués par un personnel de service agréé et seules des pièces de rechange d'origine doivent être utilisées.

Il est utilisé pour nettoyer l'email et les pièces peintes à l'aide de détergents à l'eau et au savon, non abrasifs ou chimiquement non agressifs.

Garantie

La garantie du fabricant s'applique à condition que le foyer soit utilisé conformément à ces instructions d'installation et d'utilisation.

Capacités de chauffage des locaux

La taille de l'espace chauffé dépend des conditions de chauffage et de l'isolation thermique. Sous réserve des conditions de chauffage, avec des sources de chaleur individuelles d'une puissance nominale de 8,6 kW, il est possible de chauffer les volumes d'espace suivants:

- dans des conditions favorables 180 m³
- dans des conditions moins favorables 120 m³
- dans des conditions défavorables 85 m³

Un chauffage occasionnel ou intermittent doit être considéré comme des conditions de chauffage moins favorables, voire défavorables.

Le dimensionnement de la cheminée doit être basé sur les données suivantes:

Puissance calorifique nominale	8,6	kW
Débit de gaz de combustion [m]	9,3	g/s
Température moyenne des gaz de combustion en aval du raccord de combustion	307	°C
Pression négative minimale requise dans la cheminée [p] à la puissance nominale	0,14	mbar
Pression négative minimale requise dans la cheminée [p] à 0,8 fois la puissance nominale	0,11	mbar

Rappel

- Lors du rechargement, veillez à charger une quantité de combustible la plus adaptée aux besoins réels de chauffage.

- Après le rechargement, ouvrez la commande d'alimentation en air selon les besoins jusqu'à ce qu'un feu vif se développe. Seulement ensuite, réglez la commande d'alimentation en air sur la position correspondant à la puissance de chauffage souhaitée.

- Nettoyez régulièrement le cendrier pour assurer une alimentation en air primaire non perturbée et protéger la grille de la surchauffe

- Assurer un apport suffisant d'air frais pour soutenir la combustion

- Respectez strictement ces Instructions d'installation et d'utilisation.

Pièces de rechange et accessoires (page 58):

Numéro d'article	Description	Pièce N°
101	CADRE AVANT	BR-101
102	PORTE	BR-102
103	GRILLE	BR-103
104A	PLAQUE DE BASE	BR-104
105.5	PLAQUE DE RECOUVREMENT BASIC	BR-105.5
106.5	INSERT DE PANNEAU ARRIÈRE	BR-106.5
107	PANNEAU LATÉRAL	BR-107
108	DIAPOSITIVE	BR-108
109.1	GARDE ARRIÈRE	BR-109.1
110	BOUCLIER EN VERRE	BR-110
111	SORTIE DE FUMÉE Ø180	BR-111
112	PLAQUE RÉGISTRE DE FUMÉE	BR-112
114	POIGNÉE	BR-114
116	GRILLE DE VENTILATEUR - DROITE	BR-116
117	GRILLE DU VENTILATEUR - GAUCHE	BR-117
131	AMORTISSEUR DE FUMÉE	BR-131
200	SUPPORT EN VERRE	
201	POIGNÉE DE PORTE DE LA CHAMBRE DE COMBUSTION	
202	LEVIER D'AMORTISSEUR DE FUMÉE	
204	CENDRIER	
219	CONTRÔLE DE L'ALIMENTATION EN AIR	
233	SUPPORT DE RABAT	
301	VERRE	
01-000	CADRE DÉCORATIF	
	ACCESSOIRES CHAUDIÈRE TENA:	
801	POKER	
806	GANT DE PROTECTION AVEC LOGO "PLAMEN"	

NOUS NOUS RÉSERVONS LE DROIT D'APPORTER DES MODIFICATIONS N'AFFECTANT PAS LE FONCTIONNEMENT ET LA SÉCURITÉ DE L'APPAREIL !

Prohlašujeme, že tento výrobek uspokojuje základní požadavky

EN 13229:2001/A2:2004/AC:2007-08, a má  označení, v souladu s nařízením EU 305/2011.

Požega, 20.02.2018



Plamen d.o.o.

HR-34000 Požega, Njemačka 36



10

Spotřebič je určen pro přechodné topení. *Intermittent burning appliances*

EN 13229:2001/A2:2004/AC:2007-08

Krbová vložka na pevná paliva *Inset appliances fired by solid fuel*

Tip/Typ: Barun 1

Minimální vzdálenost od hořlavých materiálů:

Minimum distance to adjacent combustible materials

Vepředu/front: 1200 Bočně/side: 400 Vzadu/back: 400 Nad/top: 400

Koncentrace CO svedená na 13% O₂:

Emission of CO in combustion products calc. to 13%O₂: 0,06 [%]

Teplota kouřových plynů: *Flue gas temperature:* 307[°C]

Výkon: *Nominal output:* 8,6 [kW]

Stupeň využití (palivo): *Energy efficiency (fuel):* 75,3 [%]

Dřevo *Wood*

Výrobní číslo:

Serial No: _____

Přečtěte návod k použití. *Read and follow the operating instructions.*

Používejte doporučená paliva. *Use only recommended fuels.*

Výše uvedené hodnoty platí pouze ve zkušebních podmínkách.

The above mentioned values are valid only in proof conditions.

Země původu: Chorvatsko

Made in Croatia

Rok výroby/year of production:

Číslo Prohlášení o vlastnostech/Number of the DoP: 0035-CPR-2018/03/30

Počet laboratoří pro testování/Number of the notified test laboratory: NB 1015

Nepoužívejte přístroj ve společném kouři.

Do not use the appliance in a shared flue.

 **Plamen**

HR-34000 Požega, Njemačka 36

tel.: +385 (0)34 254 600, 254 602, fax: +385 (0)34 254 710

www.plamen.hr

TECHNICKÉ ÚDAJE:

ROZMĚRY Š x V x H:	750x620x500 mm
HMOTNOST:	125 kg
VÝKON:	8,6 kW
PŘÍPOJKAKE KOMÍNU:	Ø 180 mm
PALIVO:	dřevo

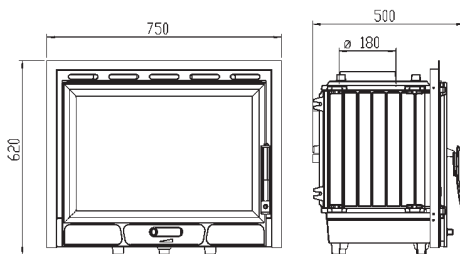

Předáváme Vám do používání krbovou vložku BARUN.

Závazně a pozorně si přečtěte tento návod, abyste se seznámili s tím, jak nejlépe využít možnosti topení.

Krb je vyroben z kvalitní šedé litiny. Díly jsou vzájemně utěsněné ohnivzdorným námazem. Dvířka a sklo mají těsnění ze skelných vláken. V dolní části se nachází popelník a regulátor primárního vzduchu. Nad sklem jsou otvory pro přívod sekundárního vzduchu, který krom toho, že značně pomáhá při spalování, má i za úkol udržovat sklo čisté.

V horní straně ohniště, na vstupu do kouřového nástavce je zabudována "bay pass" záklopka, která se otevírá pouze, když se otevírají dvířka při příkládání. Jejím úkolem je zamezit kouření do místnosti.

Volba výkonu topného tělesa závisí na stupni izolace budovy, klimatických podmínkách, poloze budovy co se týče zákrytu, povětrnostních podmínek apod.

Předpoklad je, že 1 kW výkonu stačí pro vyhřátí 10 m³ prostoru, o standardní výšce 2,5 metrů.

Přesné údaje jsou uvedené pod názvem "Možnost vyhřívání prostoru".

VÝBĚR A MONTÁŽ

Při stavbě a montáži krbu se musí dodržovat místní, národní a evropské předpisy a normy. Montáž musí probíhat v souladu s platnými stavebními předpisy. Naše odpovědnost se omezuje výlučně na dodávku správného výrobku. Proto je nutné, abyste si po rozbalení výrobek pozorně a podrobně prohlédli a zjistili eventuální poškození vzniklá při transportu. Zjištěná poškození se musí reklamovat ihned, neboť dodatečné reklamace nebudeme přijímat. Montáž krbu musí být provedena v souladu s tímto návodem a v souladu se stavebními předpisy, musí jí provádět kvalifikovaní odborníci, kteří jsou zodpovědní za celkové zabudování výrobku.

Místnost do které se výrobek zabudovává musí mít dostatečné množství čerstvého vzduchu pro spalování. Zvláštním otvorem s ochrannou mřížkou, která se nemůže ucpat, a která se nachází v blízkosti krbu (viz obr. 1) je nutné zajistit dostatečné množství čerstvého vzduchu pro spalování. Toto je nutné obzvláště pokud se v místnosti nachází nějaký další aspirátor (digestoř).

Pro přípojku na komín nutno použít běžné (standardní) kouřové roury o průměru Ø180 mm. Vhodné je zabudovat kouřovou rouru se záklopkou, aby byla možnost komín přidusit. V tom případě je třeba na boční straně obezdívky zabudovat rouru na provedení tyče, která hýbe touto záklopkou. Kouřové roury je nutné připevnit pevně a těsně na nástavec kouřovodu. Rovněž je nutné roury těsně a pevně připojit ke komínu. Kouřová roura nesmí zasahovat do příčného průřezu komína.

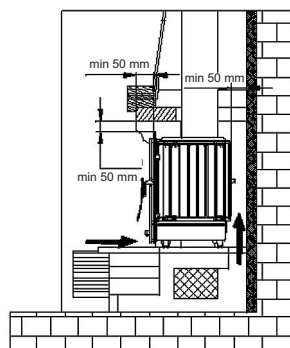
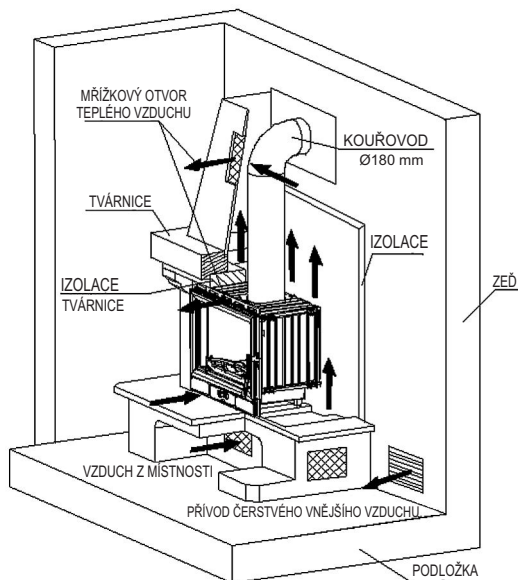

Obrázek 1

Minimální průřez komína musí být o průměru 180mm (~250 cm²) s výškou mezi 5 až 6 metry počítaje od dna topeniště. Kanál komínu musí být těsný a stejného průměru po celé délce, a musí vyčnívat nad hřebenem střechy domu 0,5 metru.

Před vestavbou krbové vložky je nutné požádat o stanovisko kominíka. Je nutné změřit sílu podtlaku komína a zkontrolovat možnost použití stávajícího komína pro připojení krbu.

Montáž krbu

Počítá se s obezděním krbu.

Krbovou vložku mohou zabudovat výlučně osoby nebo podniky, které jsou pro tuto činnost specializované. Během montáže krbu je nutné postupovat dle závazných předpisů a norem a dle pravidel uvedených ve všech návodech, které se vztahují, kromě ostatního, na velikost vytápěného prostoru, kouřovody, komín, zajištění přívodu čerstvého vzduchu na spalování, zajištění cirkulace vzduchu kolem krbu a recirkulaci z prostoru, který vytápíme a na protipožární ochranu.

Při obkládání krbové vložky elementy z kamene, keramiky nebo jiných materiálů, které nesmí být hořlavé, je nutné:

- umožnit proudění vzduchu mezi krbem a obezdívkou. Za tím účelem se musí ponechat mezi zdí obezdívky a krbem mezera o minimální šířce 5 cm.
- zajistit přívod vzduchu pod krb mřížkami o celkové ploše min. 1000 cm² (např. 3 mřížky 25 x 15 cm). Stejně zajistit i odvod teplého vzduchu mřížkami o stejné ploše nad krbem.
- zajistit minimální mezera 120 cm mezi přední stranou krbu a hořlavými materiály
- po ukončené montáži požádat kominíka, aby vystavil povolení pro provoz včetně protokolu o správnosti kouřovodů.

NÁVOD K POUŽITÍ

Vzhledem k tomu, že je krb vyroben ze šedé litiny, je nutné počítat s tím, že šedá litina může při náhlých a nestejnorodých tepelných zatíženích prasknout. Z tohoto důvodu při prvním topení (Nejméně 10 hodin) udržujte mírný oheň (ložení má být menší nežli polovina doporučeného množství paliva pro názevní výkon). Na podpal použijte novinový papír a tenká suchá dřívka, tříštičky.

Seznamte se s regulací vzduchu na Vašem krbu, což je popsáno v tomto návodě pod názvy "Topení a normální provoz" a "Regulování výkonu"

Vnitřek krbu je natřen a při prvním zatápní tato barva postupně tvrdne a může začít kouřit včetně charakteristické vůně. Proto dbejte, aby místnost byla dobře provětrána.

Upozornění! V případě, že první stopení není mírné, může dojít k poškození barvy.

Vhodné palivo

Krb je určen pro topení dřevem.

Žádoucí je, aby palivo bylo suché, tj. aby jeho vlhkost nepřekročila 20 %. Při topení vlhkým dřevem vznikají mastné saze, které mohou vyvolat ucpání komína.

Při používání dřevěných briket mějte na paměti, že mají vyšší kalorickou hodnotu a zařízení se může poškodit přehřátím.

Nepalte žádný odpad, obzvláště ne umělé hmoty. V mnohém odpadových materiálech se nacházejí škodlivé látky, které škodí kamnům, komínu a životnímu prostředí.

Spalování těchto odpadních materiálů je zakázané i ze zákona. Rovněž nepalte zbytky třísky, neboť tříška obsahuje lepidla, která mohou vyvolat přehřátí kamen.

Doporučené množství paliva, které se přikládá jednorázově:

Nasekané louče (délka ~25 cm) 2 až 3 kusy celkem asi 2,5-3 kg/h

Při větším množství paliva se může stát, že sklo nezůstane úplně čisté.

Topení a normální provoz

Na novinový papír se suchými tříštičkami položte 2 až 3 kusy drobně nasekaných loučí. Regulátor na dvířkách otevřete úplně a při podpalu v krbu ponechte dvířka topeniště pootevřená (5-10 min) neboť tak zabráníte tomu, aby se sklo neorosilo. Dokud se oheň nerozhoří, neponechávejte kamna bez dozoru, abyste mohli oheň kontrolovat.

Když se oheň dobře rozhoří, dvířka uzavřete. Nepřikládejte moc dřeva najednou. Při přikládání dbejte, aby palivo bylo dostatečně vzdálené od skla.

Při normálním provozu musí být dvířka uzavřena, kromě při přikládání.

Abyste nedocházelo k úniku kouře dvířky do místnosti, dvířka neotevírejte, ani nepřikládejte, dokud je oheň silný.

Pokud máte v kouřové rouře zabudovanou záklopku, ponechte jí úplně otevřenou, dokud se oheň nerozplápolá.

U krbu je konstruktivní řešení takové, aby sklo na dvířkách bylo stále čisté. Sklo se může začoudit, pokud je špatné spalování. Ke špatnému spalování může dojít z následujících příčin:

- špatný komín
- přidušený přívod vzduchu (tj. uzavřený regulátor na dvířkách)
- neodpovídající nebo vlhké palivo
- přiložené velké množství paliva

Sklo se může začoudit, pokud je palivo blízko skla nebo se ho dotýká.

Při podpalu ohně v krbu nikdy nepoužívejte líh, benzín nebo jiné tekuté palivo.

Nikdy neponechávejte hořlavé tekutiny v blízkosti krbu!

Dbejte na to, že jsou části krbu horké a že krb mohou obsluhovat pouze dospělé osoby.

PROTO POUŽÍVEJTE OCHRANNOU RUKAVICI!

,VAROVÁNÍ! Nepoužívejte alkohol a benzín pro zapálení nebo opětovné zapálení.

Regulace výkonu

Pro regulování výkonu je nutná zkušenost, vzhledem k tomu, že na to mohou mít vliv různé faktory jako např. podtlak komína a vlastnosti paliva. Dbejte našich rad, abyste se naučili váš krb snadno obsluhovat.

Výkon se reguluje pomocí regulátoru primárního vzduchu na dvířkách krbu.

Sekundární vzduch je přiváděn nad sklem a stačí k dohořívání a čištění skla.

Výkon krbu závisí i na podtlaku v komíně ("tahu" komína). Při velmi velkém podtlaku v komíně doporučujeme, abyste ho zmenšili pomocí záklopký na kouřových rourách.

Pro správné zacházení s regulátorem je třeba trochu zkušenosti. Proto dbejte našich rad, abyste se naučili váš krb obsluhovat.

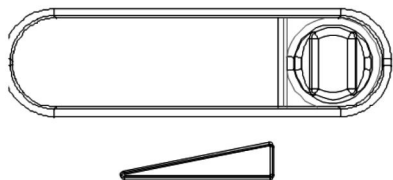

Postavení regulátoru při podpalu a ještě nějakou dobu po podpalu

Když se oheň rozplápolá a když je vytvořen dostatek žáru, vrátíme regulátor do polohy, která stačí, aby krb vydal tolik tepla, kolik potřebujeme.

Přiložením 3 až 4 kg paliva a ponecháním regulátoru v poloze maximum, výkon krbu dosáhne 11-12 kW.

Poloha regulátoru pro výkon 8,6 kW

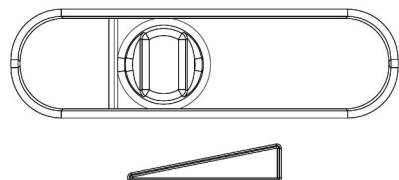

Pro minimální výkon regulátor primárního vzduchu úplně uzavřete, a pokud máte v kouřovodě zabudovanou záklopký, přivřete jí.

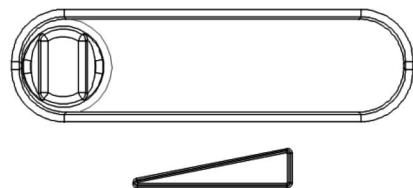

Přikládejte jen tolik paliva, kolik je třeba pro udržování ohně.

Topení v přechodném období

Při topení v přechodném období (kdy jsou vnější teploty nad 15° C) se může stát, že v komíně není podtlak (komín nemá "tah"). V tom případě se pokuste podpalem komína dosáhnout potřebného podtlaku. Pokud se Vám to nepodaří, radíme Vám, abyste od zatápění ustoupili. Užitečné je při zapalování ohně v krbu otevřít okno nebo dveře místnosti, aby se vyrovnal tlak vzduchu v místnosti s tlakem vnějším.

Údržba a čištění krbu

Po každé topné sezoně je nutné krb a komín očistit od vrstvy sazí. Pokud zanedbáte pravidelnou a řádnou kontrolu a čištění, zvyšuje se nebezpečí vzniku požáru v komíně. V případě vznícení ohně v komíně postupujte následovně:

- při hašení nepoužívejte vodu
- uzavřete veškeré přívody vzduchu do kamen i do komína
- ihned po uhašení ohně zavolejte kominíka, aby prohlédl komín
- zavolejte servis nebo výrobce, aby prohlédl výrobek

Sklo na dvířkách krbu můžete čistit běžnými prostředky na mytí oken.

Pokud se během topení v krbu objeví jakékoliv poruchy (jako např. kouř), obraťte se na Vašeho kominíka nebo na nejbližší servis. Jakékoliv opravy krbu mohou provádět pouze oprávněné osoby, a mohou se používat pouze originální rezervní díly.

K čištění smaltových a lakovaných částí používejte vodu a mýdlo, neabrazivní nebo chemicky neagresivní čisticí prostředky.

Záruka

Záruka platí pouze pokud se krb používá v souladu s tímto technickým návodem.

Možnosti vytápění prostoru

Velikost vytápěného prostoru závisí na způsobu topení a tepelné izolaci prostoru.

Při topení jednotlivými tepelnými zdroji o tepelném výkonu 8,6 kW, se může dle topných podmínek vytopit:

za vhodných podmínek	180 m ³
za méně vhodných podmínek	120 m ³
za nevhodných podmínek	85 m ³

Občasné topení nebo topení s přestávkami lze považovat za méně vhodné nebo dokonce nevhodné podmínky topení.

Pro rozměry komínu platí následující údaje:

Tepelný výkon	8,6	kW
Hmotný průtok kouřových plynů (m)	9,3	g/s
Střední teplota kouřových plynů za nástavcem	307	°C
Nejnižší podtlak komínu [p] při tepelném výkonu	0,14	mbar
Nejnižší podtlak komínu [p] při 0,8 násobném tepelném výkonu	0,11	mbar

Ještě jednou to nejdůležitější

- Při topení přikládejte pouze takové množství paliva, které odpovídá potřebnému tepelnému výkonu v dané chvíli.
- Po přiložení paliva regulátor vzduchu v dostatečné míře otevřete dokud se oheň dobře nerozhoří. Teprve potom můžete dát regulátor do polohy, která odpovídá žádanému tepelnému výkonu.
- Pravidelně vybírejte popelník, aby mohl bez překážek cirkulovat primární vzduch a chránit rošt před přehřátím.
- Zajistěte dostatečný přívod čerstvého vzduchu pro spalování.
- Pečlivě dodržujte technický návod.

Rezervní díly a příbor (stránka 58):

Pozice číslo	Název dílu	Označení odlitku
101	PŘEDNÍ ČÁST	BR-101
102	DVÍRKA	BR-102
103	ROŠT	BR-103
104A	SPODNÍ STRANA	BR-104
105.5	KUPOLE ZÁKLADNÍ	BR-105.5
106.5	ZADNÍ STRANA VLOŽCE	BR-106.5
107	BOČNÍ STRANA	BR-107
108	ŠOUPÁTKO	BR-108
109.1	CHRÁNIČ PŘEDKU	BR-109.1
110	CHRÁNIČ SKLA	BR-110
111	KOUŘOVÝ NÁSTAVEC Ø180	BR-111
112	POKLICE ZPOMALOVAČE	BR-112
114	DRŽÁTKO	BR-114
116	MŘÍŽKA VENTILÁTORU - PRAVÁ	BR-116
117	MŘÍŽKA VENTILÁTORU - LEVÁ	BR-117
131	ZPOMALOVAČ KOUŘOVÝCH PLYNŮ	BR-131
200	DRŽÁTKO SKLA	
201	DRŽÁTKO DVÍŘEK OHNIŠTĚ	
202	TYČKA ZPOMALOVAČE KOUŘOVÝCH PLYNŮ	
204	POPELNÍK	
219	PLECH REGULÁTORU VZDUCHU	
233	DRŽÁTKO MÁVAT	
301	SKLO	
01-000	OZDOBNÝ RÁM	
	PŘÍBOR:	
801	POHRABÁČ	
806	OCHRANNÁ RUKAVICE S LOGEM PLAMEN - ČERVENÁ	

**ZADRŽUJEME PRÁVO NA ZMĚNY, KTERÉ NEMAJÍ VLIV
NA FUNKČNOST A BEZPEČNOST ZAŘÍZENÍ!**

Izjavljamo, da ta izdelek zadovoljuje vse bistvene zahteve

EN 13229:2001/A2:2004/AC:2007-08

ter ima v skladu z direktivo EU 305/2011 oznako .

Požega, 20.02.2018



Plamen d.o.o.

HR-34000 Požega, Njemačka 36

Naprava je za občasno kurjenje.



Intermittent burning appliances

10

EN 13229:2001/A2:2004/AC:2007-08

Kaminski vložek na trda goriva *Insert appliances fired by solid fuel*

Tip/Typ: **Barun 1**

Najmanjša razdalja do vnetljivih materialov:

Minimum distance to adjacent combustible materials: [mm]

Spredaj/front: **1200** Bočno/side: **400** Zadaj/back: **400** Zgoraj/top: **400**

Koncentracija CO v okviru 13%O₂:

Emission of CO in combustion products calc. to 13%O₂: **0,06 [%]**

Temperatura dimnih plinov: *Flue gas temperature:* **307 [°C]**

Nazivna jakost: *Nominal output:* **8,6 [kW]**

Stopnja izkorišćanja (gorivo): *Energy efficiency (fuel):* **75,3 [%]**

Les *Wood*

Tovarniška številka: *Serial No:*

Preberite in upoštevajte navodila za uporabo. Uporabljati le priporočena goriva.

Read and follow the operating instructions. Use only recommended fuels.

Zgoraj navedene vrednosti veljajo samo v testnih pogojih.

The above mentioned values are valid only in proof conditions.

Državo izvora: Hrvaška

Made in Croatia

Leto izdelave/year of production:

- Referenčna št. Izjave o lastnosti: 0035-CPR-2018/03/30

- Identifikacijska št. priglašene organa: NB 1015

- Naprava se ne uporablja s skupnim dimnikom.



Plamen

HR-34000 Požega, Njemačka 36

tel.: +385 (0)34 254 600, 254 602, fax: +385 (0)34 254 710

www.plamen.hr

TEHNIČNI PODATKI:

DIMENZIJE Š x V x D:	750x620x500 mm
TEŽA:	125 kg
NAZIVNA JAKOST:	8,6 kW
DIMNI NASTAVEK:	Ø 180 mm
GORIVO:	leso

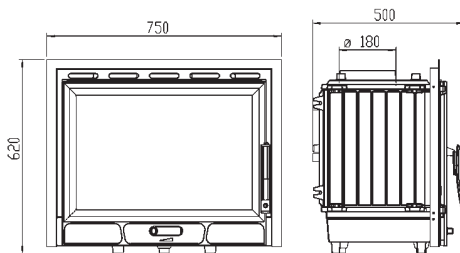

Izročamo Vam v uporabo kaminski vložek BARUN.

Za najboljšo uporabo grelnih možnosti obvezno in natančno preberite ta navodila.

Kamin je izdelan iz kakovostnega sivga liva. Deli so med seboj zatesnjeni z ognjevarnim premazom. Vrata in stekla so zatesnjena s tesnili iz steklenih vlaken. V spodnjem delu se nahajata pepelnik in regulator za primarni zrak. Nad steklom so odprtine za vstop sekundarnega zraka, ki ima poleg tega, da v veliki meri sodeluje pri zgorevanju, pomembno vlogo pri vzdrževanju čistoče stekla.

Na zgornjem delu kurišča oziroma na vhodu v dimni nastavek je vgrajena "bay pass" zaklopka, ki se odpre samo takrat, ko se odprejo vratca za kurjenje. Vloga te zaklopke je preprečiti izhajanje dima v prostor.

Izbor jakosti grelnega telesa je odvisen od stopnje izolacije zgradbe, klimatskih pogojev, zaščitene položaja zgradbe, izpostavljenosti vetru in podobnega.

Smatra se, da 1 kW jakosti zadostuje za ogrevanje 10 m³ prostora s standardno višino 2,5 metrov.

Natančnejše podatke pogledite pod naslovom "Možnosti ogrevanja prostora".

IZBOR IN MONTAŽA

Pri namestitvi in montaži kamina se moramo pridrževati lokalnih, nacionalnih in evropskih predpisov in norm. Montaža mora biti v skladu z veljavnimi gradbenimi predpisi. Naša odgovornost je omejena izključno na dobavo pravilnega proizvoda. Zaradi tega je potrebno po odstranitvi embalaže izdelek podrobno pregledati, da bi odkrili eventualne poškodbe, nastale med transportom. O zapaženih poškodbah morate takoj reklamirati, ker ne priznamo naknadnih reklamacij.

Montaža kamina mora biti izvedena v skladu s temi navodili in pravili gradbene stroke. Opraviti jo mora kvalificirano osebo, ki je odgovorno za celotno namestitev proizvoda.

Prostor, v katerega se namerava vgraditi proizvod, mora imeti dovolj svežega zraka za gorenje. Skozi posebno odprtino z zaščitno mrežo, ki se ne more zamašiti in ki se mora nahajati v bližini kamina (glej sl. 1) se mora zagotoviti zadostna količina svežega zraka za izgorevanje. To je še posebej pomembno v prostoru, v katerem je vgrajen kakršenkoli aspirator (napa).

Za priključek na dimnim se lahko uporabijo običajne (standardne) dimne cevi s premerom Ø180 mm. Najbolje je, da se vgradi dimna cev z zaklopko zaradi možnosti pridušitve dimnika. V tem primeru je treba na bočni strani obzida vgraditi cev za prehod palice za namestitev zaklopke. Dimne cevi je treba na dimni nastavek namestiti čvrsto in neprepustno. Enako čvrsto in neprepustno jih je treba spojiti tudi na dimnik. Dimna cev ne sme zadirati v poprečni prerez dimnika.

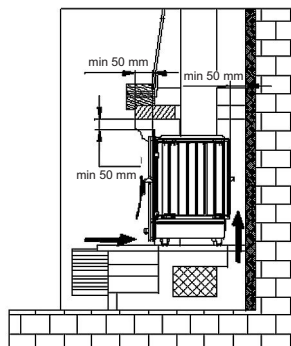
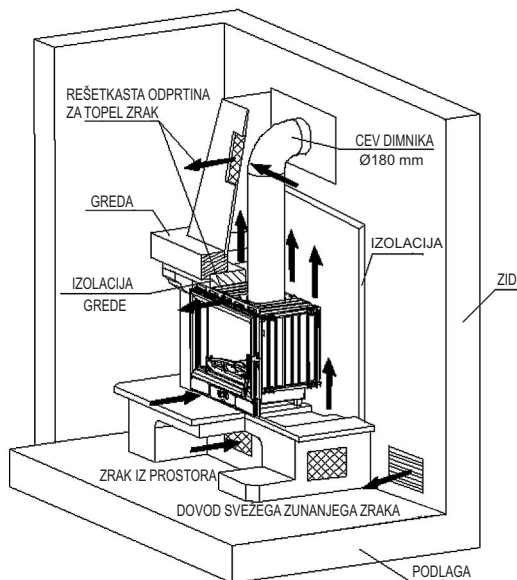

slika 1

Minimalni prerez dimnika mora imeti premer 180 mm (~250 cm²) in višino 5 do 6 metrov, merjeno od dna kurišča. Kanal dimnika mora biti neprepusten, enakega prereza po vsej dolžini, nad slemenom hiše pa se mora dvigati najmanj 0,5 metra.

Pred namestitvijo kaminskega vložka morate dobiti mnenje dimnikarja, ki mora izmeriti silo podtlaka v dimnu ter preveriti možnost za uporabo obstoječega dimnika za priključitev kamina.

Montaža kamina

Kamin je predviden za obzidanje.

Namestitev kaminskega vložka lahko izvajajo izključno osebe ali podjetja, specializirana za takšno dejavnost. Pri nameščanju kamina se mora upoštevati obvezujočih predpisov in norm ter pravil, navedenih v teh navodilih, ki se med drugim nanašajo na velikost gretega prostora, dimne kanale, sam dimnik, zagotovitev dovoda svežega zraka za izgorevanje, zagotovitev kroženja zraka okrog kamina in recirkulacije iz prostora, ki ga grejemo, ter protipožarno zaščito.

Pri oblaganju vložka z elementi iz kamna, keramike ali iz drugih materialov, ki morajo biti negorljivi, moramo:

- omogočiti kroženja zraka med kaminom in obzidavo. Zaradi tega mora biti obzidava oddaljena od kamina vsaj 5 cm .
- zagotoviti dovod zraka pod kaminom skozi rešetke s skupno površino min. 1000 cm² (npr. 3 rešetke 25 x 15 cm). Prav tako moramo zagotoviti odvod toplega zraka skozi rešetke nad kaminom z enako površino
- zagotoviti minimalen razmik (120 cm) med sprednjo stranjo kamina in vnetljivih materialov
- po končani montaži moramo dobiti od dimnikarja dovoljenje za uporabo in zapisnik o pravilnosti dimnih kanalov.

NAVODILO ZA UPORABO

Glede na to, da je kamin izdelan iz sivega lijeva, morate upoštevati lastnost sivega liva, ki zna razpokati zaradi naglih in neenakomernih toplotnih obremenitev. Zaradi tega pri prvi kuritvi (najmanj 10 ur) kurite zmerno (polnila ne smejo biti večja kot pol priporočene količine goriva za sklicno snago). Za podnetanje uporabite časopisni papir in trske.

Seznanite se z reguliranjem zraka na Vašem kamini, kakor je opisano v tek navodilih pod naslovi "Kurjenje in normalen zagon" in "Reguliranje jakosti"

Notranjost kamina je prebarvana. Barva se pri prvem kurjenju postopoma strjuje, zaradi česar lahko pride do dimljenja in karakterističnega vonja. Zaradi tega poskrbite za dobro prezračevanje prostora.

Opozorilo! Če prva kuritev ni zmerna, lahko pride do poškodb barve!

Primerno gorivo

Kamin je predvidena za kurjenje z drvimi.

Priporočamo, da kurite s suhimi gorivi, katerih vlažnost ni višja od 20%. Pri kurjenju z vlažnimi drvimi nastajajo mastne saje, ki lahko zamašijo dimnik.

Pri uporabi lesnih briketov ne pozabite, da imajo večjo kalorično vrednost in da se naprava lahko poškoduje zaradi pregrevanja.

Ne kurite odpadkov, še posebej ne plastike. V mnogih odpadnih materialih se nahajajo škodljive snovi, ki so škodljive za kamin, dimnik in okolje.

Sežiganje teh odpadnih materialov je prepovedano z zakonom.

Ne sežigajte ostankov iverk, ker iverke vsebujejo lepila, zaradi katerih lahko pride do pregrevanja kamina.

Priporočena količina goriva za enkratno nalaganje:

Nasekana drva (dolžine ~25 cm) 2 do 3 kosa skupaj približno 2,5-3 kg/u

Zaradi večje količine goriva se lahko steklo umaže.

Kurjenje in normalen zagon

Na časopisni papir s trskami položite 2 do 3 kosa drobnejših drv. Regulator na vratcih popolnoma odprite in pri podnetanju kamina pustite vratca kurišča malce odprta (5-10 min), ker s tem preprečite rošenje stekla. Dokler se ogenj ne razgori, ne puščajte kamina brez nadzora, da lahko kontrolirate ogenj.

Ko se ogenj dovolj razgori, zaprite vratca. Ne nalagajte naenkrat preveč goriva. Pri dodajanju goriva pazite, da bo gorivo dovolj oddaljeno od stekla.

Pri normalnem kurjenju morajo biti vratca zaprta, razen, kadar dodajate gorivo.

Da se ne bi kadilo v prostor, ne odpirajte vratc in ne dodajajte goriva, ko je še velik ogenj.

Če imate v dimni cevi vgrajeno zaklopko, naj bo popolnoma odprta, dokler se ogenj ne razgori

Pri kamini je s konstrukcijskimi rešitvami zagotovljeno, da so stekla na vratcih vedno čista. Steklo se lahko umaže s sajami v primeru slabega izgorevanja. Možni razlogi za slabo izgorevanje so:

- slab dimnik,
- pridušen dovod zraka (zaprt regulator na vratcih)
- neustrezno ali vlažno gorivo.
- naloženo preveč goriva

Steklo bo sajasto, če je gorivo preblizu stekla ali če se ga dotika.

Za podnetanje ognja nikoli ne uporabljajte špirta, bencina ali nekega drugega tekočega goriva. V bližini peči ne shranjujte kakršnihkoli tekočih snovi, ki bi se lahko zažgale v bližini kamina!

Upoštevajte, da so deli kamina vroči, zato lahko kamin uporabljajo samo odrasle osebe. ZARADI TEGA VEDNO UPORABLJAJTE ZAŠČITNO ROKAVICO!

OPOZORILO! Ne uporabljajte alkohola in bencina za prižiganje ali ponovno prižiganje.

Reguliranje jakosti

Za reguliranje jakosti je potrebno nekaj izkušenj, ker na to lahko vplivajo različni dejavniki, npr. podtlak v dimniku in lastnosti goriva. Upoštevajte naše nasvete, s čimer se boste na najlažji način naučili uporabljati Vaš kamin.

Jakost se regulira s pomočjo regulatorja za primarni zrak na vratcih kamina.

Sekundarni zrak se dovaja nad steklom. Ta zrak zadostuje za dogorevanje in čiščenje stekla.

Jakost kamina je odvisna tudi od podtlaka v dimniku ("vleke" dimnika). Pri zelo velikem podtlaku v dimniku priporočamo, da ga zmanjšate s pomočjo dimne zaklopke na dimnih ceveh.

Za pravilno uporabo regulatorja zraka je potrebno nekaj izkušenj. Upoštevajte naše nasvete, s čimer se boste na najlažji način naučili uporabljati Vaš kamin.

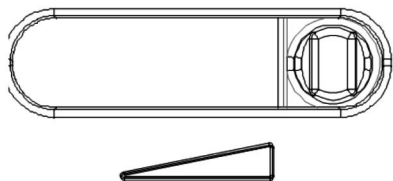

Nastavitev regulatorja za podnetanje in nekaj časa po podnetanju

Ko se ogenj razgori in ko je dovolj žerjavice, vrnemo regulator na položaj, ki zadostuje, da peč razvije toliko toplote, kot jo potrebujemo.

Z dodajanjem 3 do 4 kg goriva in z nastavljenim regulatorjem na maksimumu lahko kamin doseže jakost od 11-12 kW.

Položaj regulatorja za nazivno jakost 8,6 kW

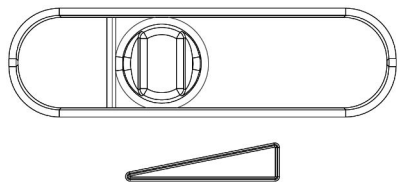

Za minimalno jakost moramo regulator primarnega zraka popolnoma zapreti, če pa je v dimnem kanalu vgrajena tudi zaklopka, moramo zapreti tudi zaklopko.

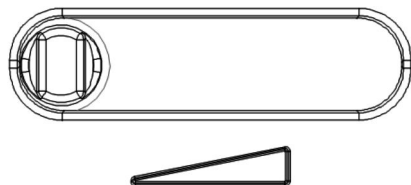

Dodajati samo toliko goriva, kot je potrebno za vzdrževanje ognja.

Kurjenje v prehodnem obdobju

Pri kurjenju v prehodnem obdobju (ko so zunanje temperature višje od 15 °C) se lahko zgodi, da v dimniku ni podtlaka (dimnik ne vleče). V takšnem primeru poskušajte s podnetanjem ustvariti podtlak v dimniku. Če vam to ne uspe, Vam svetujemo, da odnehate od kurjenja. Priporočamo, da pri podnetanju ognja odprete okno ali vrata, da se notranji in zunanji tlak izenačita

Nega in čiščenje

Po vsaki sezoni gretja je treba peč in dimne cevi in dimnik očistiti od saj.

Zanemarjena redna kontrola in čiščenje povečuje nevarnost za nastanek požara v dimniku. V primeru nastanka ognja v dimniku ravnajte na naslednji način:

- za gašenje ne uporabljajte vode
- zaprite vse dovode zraka v peč in dimnik
- ko ogenj ugasne, pokličite dimnikarja, naj vam pregleda dimnik
- pokličite servisno službo, naj pregleda proizvod

Steklo na vratih kamina lahko očistite s sredstvom za pranje oken.

Če se med delovanjem kamina pojavijo kakršnekoli motnje (na primer zakajenost), se obrnite na Vašega dimnikarja ali v najbližji servis.

Kakršnekoli posege na kaminu lahko opravljajo samo pooblaščen osebe, vgrajujejo pa se lahko le originalni rezervni deli.

Za čiščenje emajliranih in obarvanih površin uporabljajte vodo in milo, neabrazivna ali kemijski neagresivna pomivalna sredstva.

Jamstvo

Jamstvo velja samo v primeru, če se kamin uporablja v skladu s temi tehničnimi navodili.

Možnosti gretja prostora

Velikost gretega prostora je odvisna od načina gretja in toplotne izolacije prostora.

Z gretjem s posameznimi viri toplote nazivne toplotne moči 8,6 kW je možno (odvisno od grelnih pogojev) segreti:

pri ugodnih pogojih	180 m ³
pri manj ugodnih pogojih	120 m ³
pri neugodnih pogojih	85 m ³

Občasno gretje ali gretje s prekinitvami je uvrščeno med manj ugodne ali celo neugodne grelne pogoje.

Za dimenzioniranje dimnika veljajo naslednji podatki:

Nazivna toplotna jakost	8,6	kW
Pretok mase dimnih plinov [m]	9,3	g/s
Srednja temperatura dimnih plinov za dimnim nastavkom	307	°C
Najmanjši podtlak dimnika [p] pri nazivni toplotni jakosti	0,14	mbar
Najmanjši podtlak dimnika [p] pri 0,8 kratni nazivni toplotni jakosti	0,11	mbar

Še enkrat o najpomembnejšem

- Pri nalaganju dodajajte samo takšno količino goriva, ki zadostuje za v tem trenutku potrebno toplotno moč.
- Pri dodajanju goriva odprite regulatorje za zrak, dokler se ogenj dobro ne razgori. Šele takrat lahko nastavite regulator na položaj, ki ustreza zeleni toplotni jakosti.
- Redno čistite pepelnik zaradi nemotenega kroženja primarnega zraka in zaščitite rosta pred pregrevanjem
- Zagotovite zadosten dotok svežega zraka za izgorevanje
- V celoti upoštevajte tehnična navodila

Rezervni deli in pribor (stranica 58):

Pozicija	Naziv dela	Oznaka odlivka
101	PREDNJA STRAN	BR-101
102	VRATA	BR-102
103	ROST	BR-103
104A	VZNOŽJE	BR-104
105.5	KUPOLA BASIC	BR-105.5
106.5	ZAČELJE VLOŽEK	BR-106.5
107	BOČNA STRAN	BR-107
108	DRSNIK	BR-108
109.1	ŠČITNIK ZAČELJA	BR-109.1
110	ŠČITNIK STEKLA	BR-110
111	DIMNI NASTAVEK Ø180	BR-111
112	STOPER ZA UPOČASNJEVANJE	BR-112
114	ROČAJ	BR-114
116	REŠETKA VENTILATORJA - DESNA	BR-116
117	REŠETKA VENTILATORJA - LIJEVA	BR-117
131	UPOČASNJEVANJE DIMNIH PLINOVA	BR-131
200	DRŽALO STEKLA	
201	ROČICA NA VRATCIH KURIŠČA	
202	VZVOD ZA UPOČASNJEVANJE DIM. PL.	
204	PEPELNIK	
219	PLOČEVINA REGULATORJA ZA ZRAK	
233	DRŽALO KLAJNA	
301	STEKLO	
01-000	OKRASNI OKVIR	
	PRIBOR:	
801	GREBLJICA	
806	ZAŠČITNA ROKAVICA Z LOGOM PLAMEN-RDEČA	

**PRIDRŽUJEMO SI PRAVICO DO SPREMEMB, KI NE VPLIVAJO
NA FUNKCIONALNOST IN VARNOST APARATA!**

Изјављујемо да је овај производ у сагласности са битним захтевима

EN 13229:2001/A2:2004/AC:2007-08, и носи ознаку **CE** у складу са директивом
EU 305/2011.

Пожега, 20.02.2018

 **Plamen** d.o.o.
HR-34000 Požega, Njemačka 36



10

Уређај је предвиђен за повремено ложење *Intermittent burning appliances*

EN 13229:2001/A2:2004/AC:2007-08

Камински уложак на чврста горива *Inset appliances fired by solid fuel*

Тип/Тур: **Barun 1**

Минимална удаљеност од запаљивих материјала:

Minimum distance to adjacent combustible materials

Испред/front: **1200** Бочно/side: **400** Позади/back: **400** Изнад/top: **400**

Концентрација CO сведених на 13%O₂:

Emission of CO in combustion products calc. to 13%O₂: **0,06 [%]**

Температура димних гасова: *Flue gas temperature:* **307 [°C]**

Номинална снага: *Nominal output:* **8,6 [kW]**

Степен искоришћења (гориво): *Energy efficiency (fuel):* **75,3 [%]**

Дрво *Wood*

Фабрички број: *Serial No:* _____

Проучите упутство за употребу *Read and follow the operating instructions.*

Користите препоручена горива: *Use only recommended fuels.*

Горе споменуте вредности важе само у испитаним условима.

The above mentioned values are valid only in proof conditions

Земља порекла: Хрватска

Made in Croatia

Година производње/year of production:

Број Изјаве о својствима/Number of the DoP: 0035-CPR-2018/03/30

Број лабораторија за тестирање/Number of the notified test laboratory: NB 1015

Апарат се не може користити са димњачним димњаком.

Do not use the appliance in a shared flue.

ТЕХНИЧКИ ПОДАЦИ:

ДИМЕНЗИЈЕ Ш x В x Д:	750x620x500 mm
МАСА:	125 kg
НОМИНАЛНА СНАГА:	8,6 kW
ГАСНИ НАСТАВАК:	Ø 180 mm
ГОРИВО:	дрво

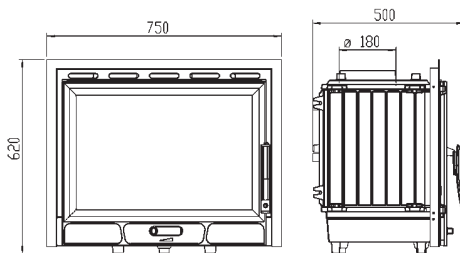

Предајемо Вам на коришћење камински уложак БАРУН.

Како бисте на најбољи начин искористили могућности грејања обавезно и врло пажљиво проучите следећа упутства.

Камин је израђен од квалитетног сивог лива. Делови су међусобно заптивени ватроотпорним премазом. Врата и стакло заптивени су заптивкама од стаклених влакана. У доњем делу се налази пепелиште, те регулатор примарног ваздуха. Изнад стакла су отвори за улаз секундарног ваздуха који, осим што знатно учествује у изгарању, има улогу да одржава стакло чистим.

У горњу страну ложишта, на улазу у димни наставак, уграђена је "bay pass" заклопка, која се отвара само када се отварају врата за ложење. Њена улога је да спречи продор дима у просторију.

Избор снаге грејног тела зависи од степена изолације зграде, климатских услова, положаја зграде у смислу заклоњености, изложености ветру и сл.

Сматра се да је 1 kW снаге довољан за грејање 10 m³ простора, стандардне висине од 2,5 метара.

Тачније податке погледајте под насловом Могућности грејања простора.

ИЗБОР И МОНТАЖА

Приликом постављања и монтаже камина потребно је придржавати се локалних националних и европских прописа и норми. Монтажа мора да буде у складу с важећим грађевинским прописима. Наша одговорност ограничава се искључиво на испоруку исправног производа. Због тога је потребно, након што производ ослободите амбалаже, детаљно га прегледати у циљу откривања евентуалних оштећења насталих при транспорту. Уочена оштећења потребно је одмах пријавити јер накнадне рекламације нећемо уважити.

Монтажа камина мора бити изведена у складу с овим упутствима и правилима грађевинске струке, те мора бити изведена од квалификованог особља, које је одговорно за целокупно постављање производа.

Просторија у коју се производ уграђује треба да има довољну количину свежег ваздуха за изгарање. Кроз посебан отвор са заштитном мрежом која не може да се зачепи, а налази се у близини камина (види сл. 1), потребно је да се осигура довољна количина свежег ваздуха за изгарање. Ово је нарочито важно ако је у просторији уграђен некакав аспиратор (напа).

За прикључак на димњак треба користити уобичајене (стандардне) димоводне цеви пречника Ø180mm. Пожељно је да се угради димоводна цев са заклопком, због могућег загушења димњака. У том случају треба на бочној страни зидане ограде уградити цеви за пролаз шипке за подешавање те заклопке.

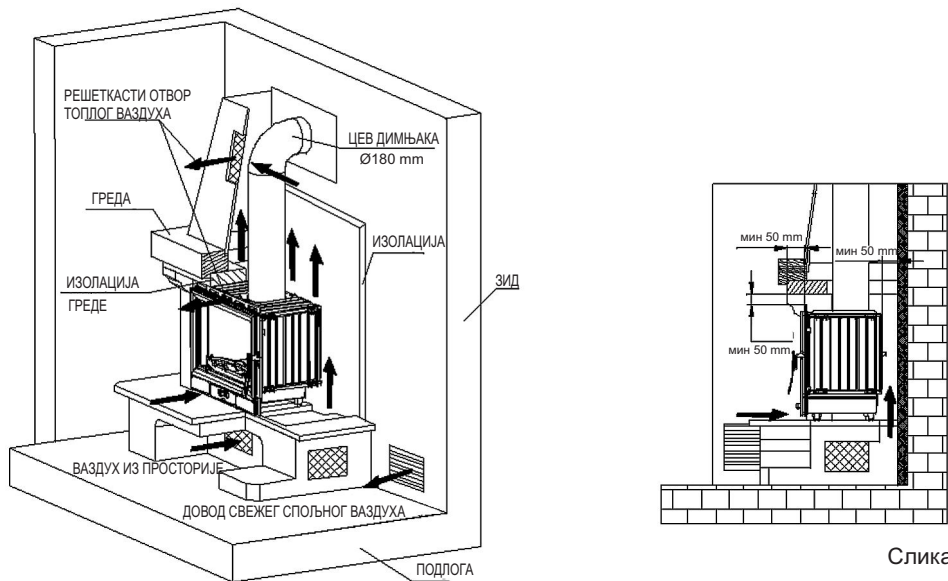

Слика 1

Димоводне цеви треба поставити чврсто и непропустљиво на димни наставак. Треба их, такође, чврсто и непропустљиво спојити на димњак. Димоводна цев не сме да задире у попречни пресек димњака. Минимални пресек димњака треба да буде промера 180 mm (~250 cm²) с висином 5 до 6 метара, рачунајући од дна ложишта. Канал димњака треба да буде непропустљив, једнаког пресека по целој дужини, и да стрчи изнад слемена куће 0,5 метара. Пре постављања каминског улошка потребно је да прибавите мишљење димничара. Потребно је да измерите силу потпритиска димовода и да извидите могућности употребе постојећег димњака за прикључење камина.

Монтажа камина

Камин је предвиђен за озбиљивање.

Постављање каминског улошка смеју да изводе искључиво лица или предузећа специјализована за такву делатност. Код постављања камина потребно је придржавати се обавезујућих прописа и норми, те правила наведених у свим упутствима која се односе, између осталог, на величину грејаног простора, димоводне канале, сам димњак, осигурање довода свежег ваздуха за изгарање, осигурање циркулације ваздуха око камина и рециркулације из простора који грејемо, те на противпожарну заштиту.

Приликом облагања улошка елементима од камена, керамике или других материјала, који морају бити незапаљиви, потребно је:

- омогућити струјање ваздуха између камина и зидане оgrade; треба између страна зидане оgrade и камина направити размак од најмање 5 cm;
- осигурати довод ваздуха испод камина кроз решетке укупне површине мин. 1000 cm² (нпр. 3 решетке 25 x 15 cm); исто тако осигурати одвод топлог ваздуха кроз решетке изнад камина, исте површине;
- осигурати минимални размак од 120 cm између предње стране камина и запаљивих материјала;
- по завршеној монтажи од димничара треба да прибавите дозволу за коришћење, заједно са записником о исправности димоводних канала.

УПУТСТВО ЗА УПОТРЕБУ

С обзиром на то да је камин израђен од сивог лива, потребно је да водите рачуна о склоности сивог лива к пуцању због наглих и неједнаких топлотних оптерећења. Због тога приликом првих ложења (најмање 10 сати) ложите умереном ватром (пуњења не смију бити већа од пола препоручене количине горива за номиналну снагу). За потпалу користите новински папир и ситна сува дрва.

Упознајте се с регулисањем ваздуха на Вашем камину, што је описано у овим упутствима под насловима Ложење и нормалан погон и Регулисање снаге

Унутрашњост камина је бојена и код првог ложења ова боја се постепено стврдњава, па може доћи до димљења и карактеристичног мириса. Због тога се побрините да добро проветравате просторије.

Упозорење! Ако прво ложење није умерено може доћи до оштећења боје.

Прикладно гориво

Камин је предвиђен за ложење дрвима.

Пожељно је да је гориво суво, тј. да му влажност не прелази 20%. Код ложења влажним дрвима настаје масна чађ која може изазвати зачепљење димњака.

Када користите дрвене брикете, имајте на уму да имају већу калоријску вредност и да се уређај може оштетити прегревањем.

Не спаљујте никакав отпад, посебно не пластику. У многим отпадним материјалима налазе се материје штетне за камин, димњак и околину.

Спаљивање тих отпадних материјала забрањено је законом. Такође, не спаљујте остатке иверице, будући да иверица садржи лепила која могу да изазову прегревање камина.

Препорука за количину горива која се додаје једнократно:

цепана дрва (дужине ~25 cm)

2 до 3 комада

укупно око 2,5-3 kg/s

Код веће количине горива може се десити да стакло не остане потпуно чисто.

Ложење и нормалан погон

На новински папир са ситним сувим дрвима ставите 2 до 3 комада ситније цепаних дрва. Регулатор на вратима отворите потпуно и код потпаљивања камина оставите врата ложишта недугу отворена (5-10 мин.) јер тако избегавате знојење стакла. Док се ватра не разгори, не остављајте камин без надзора, како бисте могли контролисати ватру.

Када се ватра добро разгори, затворите врата. Избегавајте да одједном стављате превише горива. Код додавања горива пазите да оно буде примерено удаљено од стакла.

У нормалном погону врата треба да буду затворена, осим код додавања горива.

Како би се избегао продор дима у просторију, не отварајте врата и немојте додати гориво док је јака ватра.

Ако имате уграђену заклопку у димоводној цеви, држите је потпуно отворену све док се ватра не разгори.

Код камина је конструкцијским решењем осигурано да стакло на вратима остаје чисто. Стакло може да постане чађаво ако је лоше изгарање. Могући узроци лошег изгарања су: лош димњак,

- пригушен довод ваздуха (тј. затворен регулатор на вратима),
- неодговарајуће или влажно гориво,
- убачена превелика количина горива.

Стакло ће постати чађаво уколико је гориво преблизу стаклу или га додирује.

За потпаљивање ватре никад не користите шпиритус, бензин или неко друго течно гориво.

Немојте држати запаљиву течност у близини камина!

Водите рачуна о томе да су делови камина врући, да камин смеју користити само одрасла лица. **КОРИСТИТЕ ЗАШТИТНУ РУКАВИЦУ!**

УПОЗОРЕЊЕ! За потпаљивање ватре никад не користите шпиритус н бензин.

Регулисање снаге

За регулисање снаге потребно је нешто искуства, будући да различити фактори могу на то да утичу, као нпр. потпритисак димњака и својства горива. Користите наше савете како бисте што лакше научили руковати Вашим камином.

Снага се регулише помоћу регулатора примарног ваздуха на вратима камина.

Секундарни ваздух се доводи изнад стакла и он је довољан за догоревање и чишћење стакла.

Снага камина зависи и од потпритиска у димњаку ("вуче" димњака). Код врло великог потпритиска у димњаку препоручујемо да га смањите помоћу димоводне заклопке на димоводним цевима.

За исправно коришћење регулатора ваздуха потребно је мало више искуства. Користите наше савете како бисте што лакше научили руковати Вашим камином.

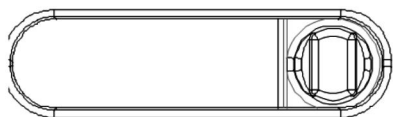

Намештање регулатора за потпалу и неко време након потпале

Када се ватра разгорела и кад је створено довољно жара, вратимо регулатор на положај који нам је довољан да пећ развије онолико топлоте колико нам је потребно.

Додавањем 3 до 4 kg горива и држањем регулатора на максимуму, снага камина ће достићи 11-12 kW.

Положај регулатора за номиналну снагу од 8,6 kW

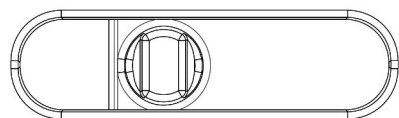

За минималну снагу регулатор примарног ваздуха потпуно затворите, а уколико имате у димоводном каналу уграђену заклопку њу притворите.



Додајте само онолико горива колико је потребно за одржавање ватре.

Ложење у прелазном периоду

Код ложења у прелазном периоду (када су спољње температуре више од 15° С) може да се деси да у димњаку нема потпритиска (димњак не “вуче”). У том случају покушајте да потпаљивањем димњака остварите потребан потпритисак. Ако у томе не успете, саветујемо Вам да одустане те од ложења. Корисно је да приликом потпаљивања ватре отворите прозор или врата просторије како би се изједначио притисак ваздуха са спољним.

Одржавање и чишћење камина

Након сваке грејне сезоне потребно је да камин и димњак очистите од наслага чађи. Ако се занемари редовна контрола и чишћење, повећава се опасност од пожара у димњаку. У случају појаве ватре у димњаку, поступите на следећи начин:

- не користите воду за гашење;
- затворите све долазе ваздуха у пећ и димњак;
- након што се ватра угасила позовите, димничара да прегледа димњак;
- позовите сервисну службу да прегледа производ.

Стакло на вратима пећи можете да очистите уобичајеним средствима за прање прозорског стакла.

Ако се за време рада камина појаве било какве сметње (нпр. димљење), обратите се Вашем димничару или најближем сервису. Било какве захвате на камину смеју да раде само овлашћена лица, а смеју се уграђивати само оригинални резервни делови.

За чишћење емајлованих и обојених делова користите воду и сапун, неабразивне или хемијски неагресивне детерџенте.

Гаранција

Гаранција вреди само у случају када се камин користи у складу с овим техничким упутствима.

Могућност грејања простора

Величина грејаног простора зависи од начина грејања и топлотне изолације простора. За грејање појединачним изворима топлоте номиналне топлотне снаге 8,6 kW могуће је зависно о условима грејања загрејати:

код повољних услова	180 m ³
код мање повољних услова	120 m ³
код неповољних услова	85 m ³

Повремено грејање или грејање с прекидима треба сматрати мање повољним или чак неповољним условима грејања.

За димензионарање димњака важе следећи подаци:

Номинална топлотна снага	8,6	kW
Масени проток димних гасова [m]	9,3	g/s
Средња температура димних гасова иза димног наставка	307	°C
Најмањи потпритисак димњака [p] код номиналне топлотне снаге	0,14	mbar
Најмањи потпритисак димњака [p] при 0,8-струкој номиналној топлотној снази	0,11	mbar

Још једанпут оно најважније

- Приликом ложења додајте само ону количину горива која одговара потребној топлотној снази у том тренутку.
- Након додавања горива регулатор ваздуха довољно отворите док се ватра добро не разгори. Тек тада можете да ставите регулатор у положај који одговара жељеној топлотној снази.
- Редовно чистите пепелиште због несметане циркулације примарног ваздуха те заштите раст од прегрејавања
- Осигурајте довољан доток свежег ваздуха за изгарање.
- У потпуности се придржавајте техничких упутства.

Резервни делови и прибор (страница 58):

Позиција	Назив дела	Ознака одливак
101	ПРЕДЊИЦА	БР-101
102	ВРАТА	БР-102
103	РОСТ	БР-103
104А	ПОДНОЖЈЕ	БР-104
105.5	КУПОЛА БАСИЦ	БР-105.5
106.5	ЗАЧЕЉЕ УЛОЖАК	БР-106.5
107	БОЧНИЦА	БР-107
108	КЛИЗАЧ	БР-108
109.1	ШТИТНИК ЗАДЊЕ СТРАНЕ	ВР-109.1
110	ШТИТНИК СТАКЛА	БР-110
111	ДИМНИ НАСТАВАК Ø180	БР-111
112	КЛАПНА УСПОРИВАЧА	БР-112
114	РУКОХВАТ	БР-114
116	РЕШЕТКА ВЕНТИЛАТОРА – ДЕСНА	БР-116
117	РЕШЕТКА ВЕНТИЛАТОРА – ЛЕВА	БР-117
131	УСПОРИВАЧ ДИМНИХ ГАСОВА	БР-131
200	ДРЖАЧ СТАКЛА	
201	РУЧКА ВРАТА ЛОЖИШТА	
202	ПОЛУГА УСПОРИВАЧА ДИМ. ПЛ.	
204	ПЕПЕЛИШТЕ	
219	ЛИМ РЕГУЛАТОРА ВАЗДУХА	
233	ДРЖАЧ КЛАПНЕ	
301	СТАКЛО	
01-000	УКРАСНИ ОКВИР	
	ПРИБОР:	
801	ЖАРАЧ	
806	ЗАШТИТНА РУКАВИЦА С ЛОГОМ ПЛАМЕН-ЦРВЕНА	

**ЗАДРЖАВАМО ПРАВО НА ПРОМЕНЕ КОЈЕ НЕ УТИЧУ НА
ФУНКЦИОНАЛНОСТ И СИГУРНОСТ АПАРАТА!**

Ние декларираме, че този продукт отговаря на съществените изисквания на EN 13229:2001/A2:2004/AC:2007-08, с надпис **CE** в съответствие с Директива EU 305/2011.

Пожега, 20.02.2018.

 **Plamen** d.o.o.

HR-34000 Požega, Njemačka 36

Уредът е предназначен за рядко топление *Intermittent burning appliances*

CE

10

EN 13229:2001/A2:2004/AC:2007-08

Каминна вложак на твърдо гориво *Insert appliances fired by solid fuel*

Тип/Тур: **Barun 1**

Minimalna udaljenost od zapaljivih materijala:

Минимално разстояние от запалими материали: [mm]

Отпред/front: **1200** Отстриани/side: **400** Отзад/back: **400** Отнад/top: **400**

Съдържание CO при 13% 13%O₂:

Emission of CO in combustion products calc. to 13%O₂: **0,06 [%]**

Температура на отработените газове: *Flue gas temperature:* **307 [°C]**

Номинална мощност: *Nominal output:* **8,6 [kW]**

Енергийната ефективност (гориво): *Energy efficiency (fuel):* **75,3 [%]**

Дърво *Wood*

Сериен номер: *Serial No:*

Поръчайте инструкциите за употреба. *Use only recommended fuels.*
Read and follow the operating instructions.

Изброените по-горе стойности важат само в условия на доказателства.

The above mentioned values are valid only in proof conditions.

Произход: Република Хърватия *Made in Croatia*

Година на производство:/year of production:

Номер на Декларацията за свойствата/Number of the DoP: 0035-CPR-2018/03/30

Номер на тестовата лаборатория/Number of the notified test laboratory: NB 1015

Уредът не може да се използва с общ комин.

Do not use the appliance in a shared flue.

 **Plamen**

HR-34000 Požega, Njemačka 36

tel.: +385 (0)34 254 600, 254 602, fax: +385 (0)34 254 710

www.plamen.hr

ТЕХНИЧЕСКО ОПИСАНИЕ:

РАЗМЕРИ ШxВxД:	750x620x500 mm
ТЕГЛО:	125 кг
НОМИНАЛНА МОЩНОСТ:	8,6 kW
КАМИНЕН ОТВОР:	Ø 180 mm
ГОРИВО:	дърво

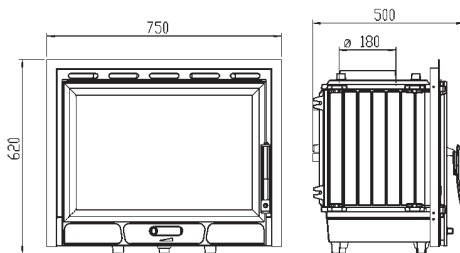

Ние ви предавам на употреба каминна вложка БАРУН.

За да получите максимума задужително и внимателно прочетете тази инструкция.

Камин е изработен от висококачествен сив чугун. Елементи са подпечатани с негорими покритие. Врата и стъкло са подпечатани с печати от стъклени влакна. Под горивната камера е пепелик и регулатор на пръвичен въздух. Над стъкло е отвор за вход на вторичен въздух, които значително участва в горенето и има ролята да поддържа чистота на стъкло.

В горната част на печта, при влизане на каминен отвор въграден е "bay pass" клапан, които се отваря само когато отворите вратата за горене. Ролята му е да предотврати навлизането на дим в стаята.

Избор на радиатора зависи от степента на изолация на сградата, метеорологични условия, местоположението на сградата в зависимост на защитеност, ветровитост и др. Смята се, че е 1 kW мощност достатъчно, за да отопляват 10 m³ помещението със стандартна височина от 2,5 метра.

Точни данни под заглавието "Възможност на отопление на помещението".

ИЗБОР И МОНТАЖ

Когато задавате камин трябва да се спазват национални и европейски норми и стандарти. Инсталацията трябва да бъде в съответствие с приложимите норми на строителство. Нашата отговорност е само да доставим правилния продукт. След като извадите продукт от опаковка прегледайте го, евентуални щети трябва незабавно да се съобщават, тъй като няма да приемем посочени искове.

Монтаж на камината трябва да бъдат инсталиран в съответствие с инструкциите и правилата на гражданското инженерство, и трябва да се извършва от квалифициран персонал, които са отговорни за целия съвкупност от продукти.

Стая като е предвидена за монтаж на производ трябва да има достатъчно свеж въздух.а да се чрез отделен отвор със защитена мрежа, която не може да се запуши и близо е до камина (виж. Фигура 1), предоставя предовен поток от свеж въздух. Това е особено важно ако е в стаята монтиран някакъв аспиратор (капак).

За свързване към комина използвайте обикновене (стандартите) димоотводне тръби със диаметър Ø180 мм. Желателно е да се инсталира димоотводна тръба със въградена клапа, поради възможността на демпфиране камина. Димоотводне тръби трябва да бъдат монтирани твърдо и стегнато на димо удължаване и на комина.

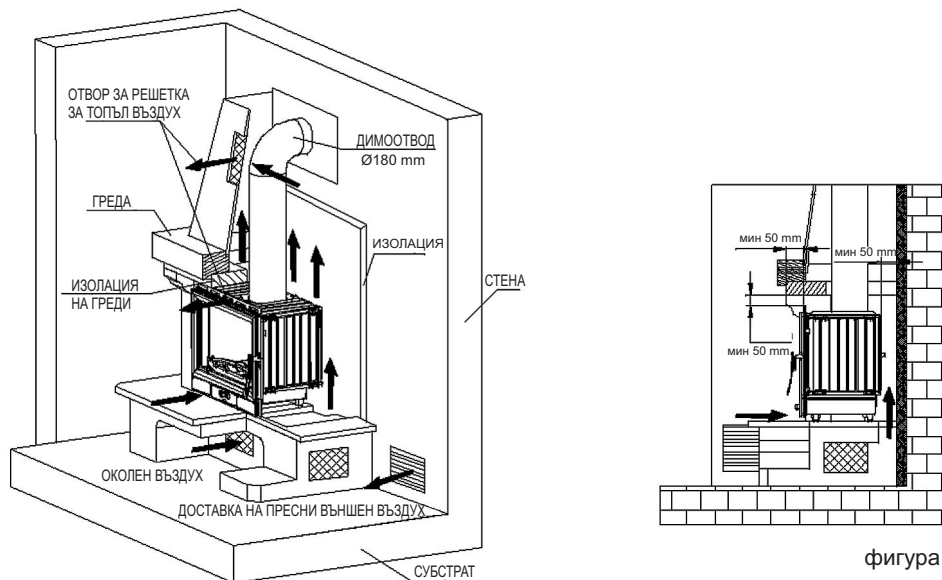

фигура 1

Димоотводна тръба не трябва да вляие в напречно разделяне от комина.

Минимално разделяне на комина трябва да има диаметър 180 mm (~250 cm²) с височина от 5 до 6 метара, започвайки от дъното до пещ. Канал от комина трябва да е непропусклив, със същия раздел по цялата дължина, трябва да се подават на билото на къщата, 0,5 м.

Преди инсталирането на каминна вложка необходимо е да получите становището на комина метач. трябва да се измери вакуум комина и възможност на употреба на съществуващ комин, за да се присъединият към камината.

Монтаж

Камината е предназначена за облицовка.

Настройка на каминна вложка може да се извършва от физически лица или фирми, които са специализирани в тази дейност. Когато инсталирате камината трябва да се спазват задължителни правила и норми, и правила във всички инструкции които се отнесе, наред с други неща, на размер от отопляемо помещението, димните газове канали, комина, осигуряване на доставка на свеж въздух за горенето, осигуряване на циркулация на въздуха около камината и рециркулация на отопляем обем, както и противопожарна защита.

При покритие вложка с елементи от камък, керамични или други материали, които трябва да бъдат негорими, необходимо е:

- Разрешване на въздушния поток между камината и стени. Следователно между стените и камини стени трябва да се постигна минимално разстояние от 5 cm.
- Да се осигури приток на въздуха под камина решетка със обща площ от мин. 1000 cm² (например мрежа 25x15 cm). Предоставя се също изпуст на горещ въздух през решетката над камината, същата повъпхност.
- Да се осигури минимум 120 cm между предната част на камината и горими материали
- След приключване на монтажа от каминочистач трябва да се получи лиценц за ползване, заедно с протокол за редовността на димоотводне тръби.

УПОТРЕБА

С предвид да е печка направена от сив чугун трябва да се има в предвид тенденцията на сив чугун от напукване поради внезапни и неравномерни термични натоварвания. Поради това, при първата употреба (най-малко десет часа), поддържайте средно слаб огън (пълнете най-много до половината от препоръчаното количество). За разпалване използвайте хартия от вестници и малки сухи дърва. Запознавайте се с регулирането на въздуха на Вашият камин, както е описано в тези инструкции под заглавията "Горене и нормална работа" и "Регулиране на мощността".

Части от огнища на камина са защитени със цвят и затова след първоначалното горене тази цвят постепенно се втвърдява; това може да доведе до изгарянето и специфичен мирис. Поради това трябва да бъде добро поветрение на помещението.

Внимание! Ако пренатоварите при първото палене, може да се стигне до повреждане на боята.

ПОДХОДЯЩО ГОРИВО

Камин е предназначен за употреба на дърва.

Желателно е да е горивото изсушено, да влажност не надвишава 20%. При горене на мокри дърва стана мазна сажда която може да причини запушване на камина.

Когато използвате дървени брикети, имайте предвид, че те имат по -висока калоричност и че устройството може да се повреди при прегряване.

Не изгаряйте никакви отпадъци, особено пластмаса. Също така не изгаряйте остатъци от шпеплат защото шпеплат съдържа лепила които могат да причинат прегряване на камина.

Препоръки за количество гориво които се добавя еднократно:

Тръпци (дужине 25 cm)

2 до 3 парчета

около 2,5-3 кг/с

При повече количеството гориво стъкло може да не стана напълно чисто.

ГОРЕНЕ И НОРМАЛНА РАБОТА

На хартия од вестниците поставете 2 до 3 малъка тръпца. Регулятор на вратата напълно отворете, също при разпалване на камина оставете вратата малко открената (5-10 мин), това предотвратява кондензацияна стъкло. Докато огънят не се загара не оставяйте камин без надзор, така можете да контролирате огъня.

Когато огънят се добро разпалва затворете вратата. При добавяне на гориво внимавайте че е подходящо разстояние от стъклото.

При нормална работа, вратата трябва да со затворена, с изключение на случаите когато добвяме гориво.

За да се избегне дим в стаята, не отваряйте вратата и не добавяйте гориво докато е силен огън.

Ако имате въградена клапа в димоотводна тръба държете го отворено докато огънят не се загарява.

Камин е проектиран да стъкло на вратата стана чисто. Стъкло ще се засажда ако е горене лошо. Възможни причини за лошо изгаряне са:

- Лош комин
- Пригушен поток на въздух (т.е. затворен регулятор на вратата)
- Неадекватно или мокро гориво
- Поставено прекалено много гориво

Стъкло ще се засажда ако е гориво твърде близо до стъкло или го докосва.

За разпалване на огън никога не използвайте алкохол, бензин или ддруго течно гориво.

Не съхранявайте горими течности в близост до камина!

Внимавайте на горещите части од камина, и да камин може да се използва само од възрастни. **ЗАТОВА ИЗПОЛЗВАЙТЕ ЗАЩИТНИ РЪКАВИЦИ!**

ПРЕДУПРЕЖДЕНИЕ! Не използвайте спирт, бензин, или подобни запалителни течности.

Регулиране на мощността

За да се регулира силата имате нужда от малко опит, защото различните фактори могат да го засегнат, като вакуум комина и свойствата на гориво. Използвайте нашите съвети, за да Ви помогне да се научите да работите с камин.

Мощност се контролира с помощ от регулатора на първичен въздух на вратата. Вторичния и третичния въздух се определя на задната част и над стъклото. Те са достатъчни за последващо изгаряне и за почистване на стъкло.

Мощност на камина зависи и от вакуум на каимна. Когато е прекален вакуум в комина препоръчваме да го намалите с помоща на димо клапан на димооводните тръби.

За да се регулира силата имате нужда от малко опит. Затова използвайте нашите съвети, за да Ви помогне да се научите да работите с камин.

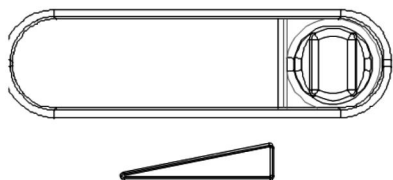

Приспособяване регулатора на запалване и известно време след запалването

Когато огънят е запален, когато той създава достатъчно жар, върнем регулатор на позицията която е достатъчна да пеща развива толкова топлина, колкото ние нуждаем.

Добавянето на 3 до 4 кг гориво и задържане регулатора при максимална мощност камина ще достигне 11-12 kW.

Позиция на регулатор пир номинална мощност од 8,6 kW

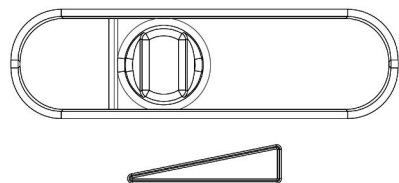

За минимална мощност регулатор на пръвичен въздух напълно затворете, ако имате клапа в комин малко я затворете.

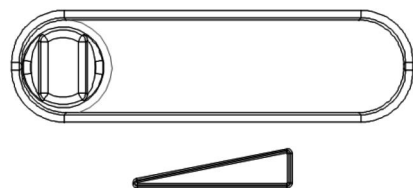

Добавяйте само толкова гориво, колкото е необходимо, за да се поддържа огъня.

Горене в преходния период

Горене през преходния период (когато са температури над 15° C) може да стане комин без тяга. В този случай, опитайте се да се постигне необходимия вакуум в комин. Ако това не работи, не продължавайте с горене. Препоръчително е да отворите прозореца или вратата на стаята, за да се изравни налягането на въздуха извън.

Поддържане и почистване

След всеки отоплителен сезон камин и комин да се почистват от депозитите на сажда. Неуспех да се извършва редовна поддръжка и почистване увеличава риска от пожар в комина. В случай на пожар в комина процедира е както следва:

- Не използвайте вода за гасене на пожара
- Затворете всички поток от въздух на печка и комин
- След като е изгаснял пожар обадете се на коминочистач да инспектира комин
- Обадете се на оторизиран сервис или производител, за да инспектира печка

Стъкло на вратата на фурната може да се почиства с обикновен почистващ препарат за прозорци

Ако по време на работа на печка възникнат проблеми (като, например. пушене), свържете се с вашия коминочистач или с местни сервис. Всяка работа на печка трябва да се извършва от упълномощено лице, и да се използват само оригинални резервни части.

За почистване на емайлираните и боядисани части използвайте вода и сапун, неабразивни, или химически неагресивни почистващи препарати.

ГАРАНЦИЯ

Гаранция е валидна само когато печката се използва в съответствие с този технически насоки.

МОЖНОСТ ЗА ОТОПЛЕНИЕ НА ПОМЕЩЕНИЯ

Размер на отопляваното пространство зависи от отопление и топлоизолация.

За отопление на отделните източници на топлина с топлинна мощност на 8,6 kW, в зависимост от условията на топлинна енергия за отопление:

благоприятни условия	180 m ³
при по-малко благоприятни условия	120 m ³
при неблагоприятни условия	85 m ³

Периодично топление или топление с прекъсване трябва да се счита за по-благоприятно или дори неблагоприятно отопление.

За оразмеряване на комин прилагат следните данни:

Номинална мощност	8,6	kW
Изходящите газове поток [m]	9,3	g/s
Средна температура на изходящите газове след димен отвор	307	°C
Най-малкият вакуум комина [p] с топлинна мощност	0,14	mbar
Най-малкият вакуум комина [p] при 0,8 пъти номинална мощност	0,11	mbar

Още веднъж най-важното

- След добавяне на гориво отворете регулатор на въздух достатъчно докато огън не се разпали.
- Едва тогава можете да поставите контролера в позиция, съответстваща на желанието за загарящ ефект.
- Редовно почистете пепелника за безпроблемното движение на пръвичен въздух, те защитата на тава от прегряване
- Осигуряйте достатъчен поток на въздуха за горене
- Стриктно спазват инструкциите

Резервни части и принадлежности (страна 58):

Позиция	Наименование	Определяне
101	ФРОНТ	BR-101
102	ВРАТА	BR-102
103	ТАВА	BR-103
104A	ДЪНО	BR-104
105.5	ПОКРИТИЕ ОСНОВЕН	BR-105.5
106.5	ЗАДНО ВЛОЖКА	BR-106.5
107	ВЪНШНА СТЕНА	BR-107
108	ПЛЪЗАЧ	BR-108
109.1	ЗАДНА ГАРАНЦИЯ	BR-109.1
110	ЩИТ НА СЪКЛО	BR-110
111	ДИМО ПРОДЪЛЖЕНИЕ Ø 180	BR-111
112	КЛАПА ДЕКЦЕЛЕРАТОР	BR-112
114	РЪКОХВАТКА	BR-114
116	МРЕЖА НА ВЕНТИЛАТОР -НАДЯСНО	BR-116
117	МРЕЖА НА ВЕНТИЛАТОР- ЛЯВО	BR-117
131	ДЕКЦЕЛЕРАТОР НА ДИМИ ПЛИНОВЕ	BR-131
200	СЪКЛО ПРИТЕЖАТЕЛ	
201	РЪКОХВАТКА НА ВРАТА ОТ КАМЕРА	
202	ДЪРЖКА ОТ ДЕКЦЕЛЕРАТОР НА ДИМИ ПЛИНОВЕ	
204	ПЕПЕЛНИК	
219	ДЯСНО НОСЕЩО УСТРОЙСТВО НА ВЕНТИЛАТОР	
233	ПОСТАВКИ КЛАПИ	
301	ЛАМАРИН ОТ РЕГУЛАТОРА НА ВЪДУХА	
01-000	ДЕКОРАТИВНА РАМКА	
	ПРИНАДЛЕЖНОСТИ:	
801	РЪЖЕН	
806	ЗАЩИТИНА РЪКАВИЦА С ЛОГОТИП ПЛАМЕН- ЧЕРВЕНО	

**ZADRŽAVAMO PRAVO NA PROMJENE KOJE NE UTJEČU NA FUNKCIONALNOST
I SIGURNOST APARATA!**

**Rezervni dijelovi i pribor; Ersatzteile und Zubehör; Spare parts and accessories;
Pièces de rechange et accessoires; Rezervní díly a přístroj; Rezervni deli in pribor;
Резервни делови и прибор; Резервни части и принадлежности:**

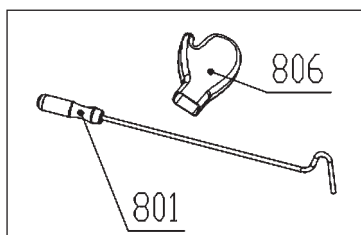
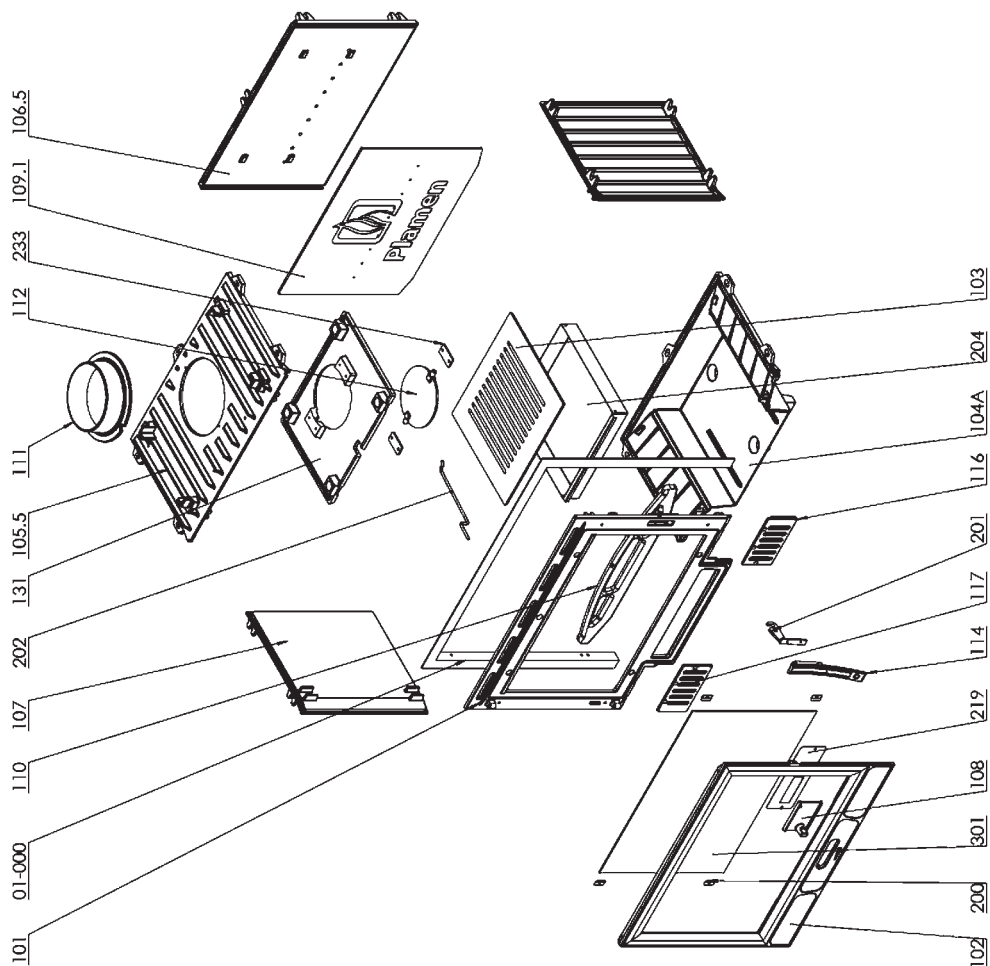

Plamen

Barun 1



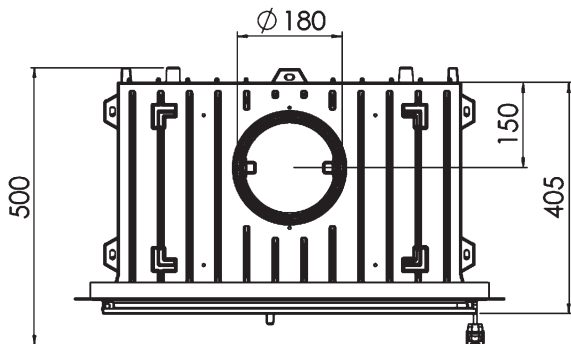
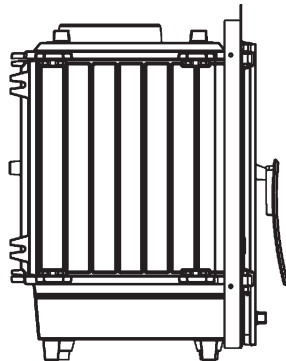
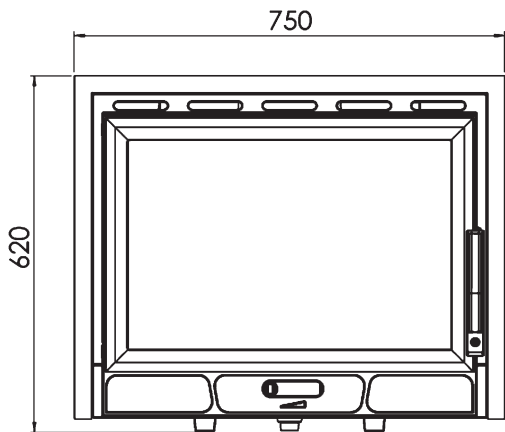

HR Podaci potrebni za uređaje za lokalno grijanje prostora na kruto gorivo
(UREDBA KOMISIJE (EU) 2015/1185)

DE Erforderliche Angaben zu Festbrennstoff-Einzelraumheizgeräten
(VERORDNUNG (EU) 2015/1185 DER KOMMISSION)

EN Information requirements for solid fuel local space heaters
(COMMISSION REGULATION (EU) 2015/1185)

FR Exigences d'informations applicables aux dispositifs de chauffage décentralisés à combustible solide
(RÈGLEMENT (UE) 2015/1185 DE LA COMMISSION)

Identifikacijska/identifikacijske oznaka/oznake modela: Modellkennung(en): Model identifier(s): Référence(s) du modèle:	Barun 1		
Funkcija posrednog grijanja: Indirekte Heizfunktion: Indirect heating functionality: Fonction de chauffage indirect:	ne / nein / no / non		
Neposredna toplinska snaga: Direkte Wärmeleistung: Direct heat output: Puissance thermique directe:	kW	8,6	
Posredna toplinska snaga: Indirekte Wärmeleistung: Indirect heat output: Puissance thermique indirecte:	kW	-	
Gorivo/ Brennstoff/ Fuel/ Combustible	- Drveni trupci s udjelom vlage ≤ 25 % - Scheitholz, Feuchtigkeitsgehalt ≤ 25 % - Wood logs with moisture content ≤ 25 % - Bûches de bois ayant un taux d'humidité ≤ 25 %		
Sezonska energetska učinkovitost grijanja prostor: Der Raumheizungs-Jahresnutzungsgrad: The seasonal space heating energy efficiency: L'efficacité énergétique saisonnière pour le chauffage des locaux:	η_s	%	65,3
Emisije grijanja prostora pri nazivnoj toplinskoj snazi (*): Raumheizungs-Emissionen bei Nennwärmeleistung (*): Space heating emissions at nominal heat output (*): Émissions dues au chauffage des locaux à la puissance thermique nominale (*):	PM	mg/Nm^3 (13 % O ₂)	26
	OGC		95
	CO		755
	NO _x		107
Emisije grijanja prostora pri minimalnoj toplinskoj snazi(*): Raumheizungs-Emissionen bei Mindestwärmeleistung(*): Space heating emissions at minimum heat output (*): Émissions dues au chauffage des locaux à la puissance thermique minimale (*):	PM	mg/Nm^3 (13 % O ₂)	-
	OGC		-
	CO		-
	NO _x		-

Nazivna toplinska snaga: Nennwärme-leistung: Nominal heat output: Puissance thermique nominale:	P_{nom}	kW	8,6
Minimalna toplinska snaga (referentna): Mindestwärme-leistung (Richtwert): Minimum heat output (indicative): Puissance thermique minimale (indicative):	P_{min}	kW	n.p. N.A. N.A. n.d.
Iskoristivost pri nazivnoj toplinskoj snazi: Thermischer Wirkungsgrad bei Nennwärmeleistung: Useful efficiency at nominal heat output: Rendement utile à lapuissance thermique nominale:	$\eta_{th,nom}$	%	75,3
Iskoristivost pri minimalnoj toplinskoj snazi (referentna): Thermischer Wirkungsgrad bei Mindestwärme-leistung (Richtwert): Useful efficiency at minimum heat output (indicative): Rendement utile à la puissance thermique minimale (indicatif):	$\eta_{th,min}$	%	n.p. N.A. N.A. n.d.
Vrsta toplinske snage/regulacija sobne temperature: Art der Wärmeleistung/Raumtemperaturkontrolle: Type of heat output/room temperature control: Type de contrôle de la puissance thermique/de la température de la pièce:	- jednostupanjska predaja topline, bez regulacije sobne temperature - einstufige Wärmeleistung, keine Raumtemperaturkontrolle - single stage heat output, no room temperature control - contrôle de la puissance thermique à un palier, pas de contrôle de la température de la pièce		
Druge mogućnosti regulacije: Sonstige Regelungsoptionen: Other control options: Autres options de contrôle:	ne / nein / no / non		
Podaci za kontakt: Kontaktangaben: Contact details: Coordonnées de contact:	Plamen d.o.o. , Njemačka 36, 34000 Požega, Republika Hrvatska		

(* PM = čestične tvari, OGC = organski plinski spojevi, CO = ugljični monoksid, NO x = dušikovi oksidi.

(* PM = Staub, OGC = gasförmige organische Verbindungen, CO = Kohlenmonoxid, NO x = Stickoxide

(* PM = particulate matter, OGCs = organic gaseous compounds, CO = carbon monoxide, NO x = nitrogen oxides

(* PM= particules, COG = composés organiques gazeux, CO = monoxyde de carbone, NO x = oxydes d'azote.

<p>CS Požadavky na informace týkající se lokálních topidel na tuhá paliva (NARIŽENÍ KOMISE (EU) 2015/1185)</p> <p>SK Požadavky na informácie pre lokálne ohrievače priestoru na tuhé palivo (NARIADENIE KOMISIE (EÚ) 2015/1185)</p> <p>PL Wymogi w zakresie informacji dotyczące miejscowych ogrzewaczy pomieszczeń na paliwa stałe (ROZPORZĄDZENIE KOMISJI (UE) 2015/1185)</p> <p>SL Zahteve glede informacij za lokalne grelnike prostorov na trdno gorivo (UREDBA KOMISIJE (EU) 2015/1185)</p>			
Identifikační značka (značky) modelu: Identifikačný (-é) kód (-y) modelu: Identifikátor(-y) modelu: Identifikacijska oznaka modela(-ov):		<h1>Barun 1</h1>	
Funkce nepřímého vytápění: Funkcia nepriameho vykurovania: Funkcja ogrzewania pośredniego: Posredno ogrevanje:		ne / nie / nie / ne	
Prímý tepelný výkon: Priamy tepelný výkon: Bezpośrednia moc cieplna: Neposredna izhodna toplotna moč:		kW	8,6
Nepřímý tepelný výkon: Nepriamy tepelný výkon: Pośrednia moc cieplna: Posredna izhodna toplotna moč:		kW	-
Palivo/ Palivo/ Paliwo/ Gorivo		-	- Dřevěná polena s obsahem vlhkosti ≤ 25 % - Guľatina s obsahom vlhkosti ≤ 25 % - Polana drewna o wilgotności ≤ 25 % - Polena z vsebnostjo vlage ≤ 25 %
Sezónní energetická účinnost vytápění: Sezónna energetická účinnosť vykurovania priestoru: Sezonową efektywność energetyczną ogrzewania pomieszczeń: Sezonska energijska učinkovitost pri ogrevanju prostorov:		η s	% 65,3
Emise při vytápění prostorů při jmenovitém tepelném výkonu (*): Emisie z vykurovania priestoru pri menovitom tepelnom výkone (*): Emisje z miejscowych ogrzewaczy pomieszczeń przy nominalnej mocy cieplnej (*): Emisije pri ogrevanju prostorov pri nazivni izhodni toplotni moči (*):		PM OGC CO NO _x	mg/Nm ³ (13 % O ₂) 26 95 755 107
Emise při vytápění prostorů při minimálním tepelném výkonu (*): Emisie z vykurovania priestoru pri minimalnom tepelnom výkone (*): Emisje z miejscowych ogrzewaczy pomieszczeń przy minimalnej mocy cieplnej (*): Emisije pri ogrevanju prostorov pri minimalni izhodni toplotni moči (*):		PM OGC CO NO _x	mg/Nm ³ (13 % O ₂) - - - -

Jmenovitý tepelný výkon: Menovitý tepelný výkon: Nominalna moc cieplna: Nazivna izhodna toplotna moč:	P_{nom}	kW	8,6
Minimální tepelný výkon (orientační): Minimální tepelný výkon (orientačne): Minimalna moc cieplna (orientacyjna): Minimalna izhodna toplotna moč (okvirno):	P_{min}	kW	n.s. n.s. nd. NP
Užitečná účinnost při jmenovitém tepelném výkonu: Užitočná účinnosť pri menovitom tepelnom výkone: Sprawność użytkowa przy nominalnej mocy cieplnej: Izkoristek pri nazivni izhodni toplotni moči:	$\eta_{th,nom}$	%	75,3
Užitečná účinnost při minimálním tepelném výkonu (orientační): Užitočná účinnosť pri minimálnom tepelnom výkone (orientačne): Sprawność użytkowa przy minimalnej mocy cieplnej (orientacyjna): Izkoristek pri minimalni izhodni toplotni moči (okvirno):	$\eta_{th,min}$	%	n.s. n.s. nd. NP
Typ výdeje tepla/regulace teploty v místnosti: Druh ovládaní tepelného výkonu/izbovej teploty: Rodzaj mocy cieplnej/regulacja temperatury w pomieszczeniu: Način uravnavanja izhodne toplotne moči/temperature v prostoru:	- jeden stupeň tepelného výkonu, bez regulácie teploty v miestnosti - jednorovňový tepelný výkon bez ovládania izbovej teploty - jednostopniowa moc cieplna bez regulacji temperatury w pomieszczeniu - Z enostopenjskim uravnavanjem izhodne toplotne moči, brez uravnavanja temperature v prostoru		
Další možnosti regulace: Ďalšie možnosti ovládania: Inne opcje regulacji: Druge možnosti uravnavanja:	ne / nie / nie / ne		
Kontaktní údaje: Kontaktne údaje: Dane teleadresowe: Kontaktni podatki:	Plamen d.o.o. , Njemačka 36, 34000 Požega, Republika Hrvatska		

(* PM = částice, OGC = plynné organické sloučeniny, CO = oxid uhelnatý, NO x = oxidy dusíku

(* PM = tuhé částice, OGC = plynné organické zlúčeniny, CO = oxid uhoľnatý, NO x = oxidy dusíka

(* PM = cząstki stałe, OGC = organiczne związki gazowe, CO = tlenek węgla, NO x = tlenki azotu

(* PM = trdni delci, OGC = plinaste organske spojine, CO = ogljikov monoksid, NO x = dušikovi oksidi

BG Изисквания към информацията за локалните отоплителни топлоизточници на твърдо гориво (REGIAMENT (EC) 2015/1185 NA KOMISIJATA) EL Απατήσεις πληροφόρησης για τοπικούς θερμαντήρες χώρου με στερεό καύσιμο (ΚΑΝΟΝΙΣΜΟΣ (ΕΕ) 2015/1185 ΤΗΣ ΕΠΙΤΡΟΠΗΣ) RO Cerințe privind informațiile referitoare la aparatele pentru încălzire locală cu combustibil solid (REGULAMENTUL (UE) 2015/1185 AL COMISIEI) SV Informationskrav för rumsvärmare för fastbränsle (KOMMISSIONENS FÖRORDNING (EU) 2015/1185)			
Идентификатор(и) на модела: Αναγνωριστικό/-ά μοντέλου: Identificator sau identificatoare de model: Modellbeteckning(ar):	Barun 1		
Функция за индиректно отопление: Λειτουργία έμμεσης θέρμανσης: Funcție de încălzire indirectă: Indirekt uppvärmningsfunktion:	не / όχι / nu / nej		
Директна топлинна мощност: Έμμεση θερμική ισχύς: Putere termică directă: Direkt värmeeffekt:	kW	8,6	
Индиректна топлинна мощност: Nepriamy tepelný výkon: Putere termică indirectă: Indirekt värmeeffekt:	kW	-	
Гориво/ Καύσιμο/ Combustibil/ Bränsle	-	- Нарязани дървени трупи със съдържание на влага ≤ 25 % - Κορμιοτεμάχια με υγρασία ≤ 25 % - Buşteni cu un conţinut de umiditate ≤ 25 % - Ved med fukthalt ≤ 25 %	
Сезонната енергийна ефективност при отопление: Η ενεργειακή απόδοση της εποχιακής θέρμανσης χώρου: Randamentul energetic sezonier aferent încălzirii spațiilor: Säsongsmedelverkningsgraden för rumsuppvärmning:	η _s	%	65,3
Εмисии при отопление при номинална топлинна мощност (*): Εκπομπές εποχιακής θέρμανσης χώρου στην ονομαστική θερμική ισχύ (*): Emisii rezultate din încălzirea spațiilor la puterea termică nominală (*): Utsläpp från rumsvärmare vid nominell avgiven värmeeffekt (*):	PM	mg/Nm ³ (13 % O ₂)	26
	OGC		95
	CO		755
	NO _x		107
Εмисии при отопление при минимална топлинна мощност (*): Εκπομπές εποχιακής θέρμανσης χώρου στην ελάχιστη θερμική ισχύ (*): Emisii rezultate din încălzirea spațiilor la puterea termică minimă (*): Utsläpp från rumsvärmare vid minsta värmeeffekt (*):	PM	mg/Nm ³ (13 % O ₂)	-
	OGC		-
	CO		-
	NO _x		-

Номинална топлинна мощност: Ονομαστική θερμική ισχύς: Puterea termică nominală: Nominell avgiven värmeeffekt:	P_{nom}	kW	8,6
Μинимална топлинна мощност (οριентировъчна): Ελάχιστη θερμική ισχύς (ενδεικτική): Puterea termică minimă (cutitlu indicativ): Lägsta värmeeffekt (indikativt):	P_{min}	kW	н.с.п. á.α. n.e.c. e.t.
Ποлезна ефективност при номинална топлинна мощност: Ωφέλιμη απόδοση στην ονομαστική θερμική ισχύς: Randamentul util la puterea termică nominală: Nyttoverkningsgrad vid nominell avgiven värmeeffekt:	$\eta_{th,nom}$	%	75,3
Ποлезна ефективност при минимална топлинна мощност (οριентировъчна): Ωφέλιμη απόδοση στην ελάχιστη θερμική ισχύ (ενδεικτική): Randamentul util la puterea termică minimă (cu titlu indicativ): Nyttoverkningsgrad vid lägsta värmeeffekt (indikativt):	$\eta_{th,min}$	%	н.с.п.. á.α. n.e.c. e.t.
Вид топлинна мощност/регуλιране на температурата в помещението: Είδος θερμικής ισχύος/ρυθμιστή θερμοκρασίας δωματίου: Tip de putere furnizată/controlul temperaturii camerei: Typ av reglering av värmeeffekt/rumstemperatur:	- една степен на топлинна мощност, без регуλιране на температурата в помещението -μονοβάθμια θερμική ισχύς χωρίς ρυθμιστή θερμοκρασίας δωματίου - o singură treaptă de putere termică, fără controlul temperaturii camerei - enstegs värmeeffekt utan rumstemperaturreglering		
Други варианти за регуλιране: Άλλες δυνατότητες ρύθμισης: Alte opțiuni de control: Andra regleringsmetoder:	не / όχι / nu / nej		
Κοορдинати за контакт: Στοιχεία επικοινωνίας: Date de contact: Kontaktppgifter:	Plamen d.o.o. , Njemačka 36, 34000 Požega, Republika Hrvatska		

- (*) PM = прахови частици, OGC = органични газообразни съединения, CO = въглероден оксид, NO x = азотни оксиди
 (*) PM = αιωρούμενα σωματίδια, OGC = οργανικές αέρια ενώσεις, CO = μονοξείδιο του άνθρακα, NO x = οξείδια του αζότου
 (*) PM = particule, COG = compuși organici gazoși, CO = monoxid de carbon, NO x = oxizi de azot
 (*) PM = partiklar, OGC = organiska gasformiga föreningar, CO = kolmonoxid, NO x = kväveoxider

<p align="center"> ES Requisitos de información que deben cumplir los aparatos de calefacción de combustible sólido (REGLAMENTO (UE) 2015/1185 DE LA COMISIÓN) IT Informazioni obbligatorie per gli apparecchi per il riscaldamento d'ambiente locale a combustibile solido (REGOLAMENTO (UE) 2015/1185 DELLA COMMISSIONE) ET Tahkekütuse-kohtkütteseadmete kohta nõutav teave (KOMISJONI MÄÄRUS (EL) 2015/1185,) FI Kiinteää polttoainetta käyttävien paikallisten tilalämmittimien tietovaatimukset (KOMISSIO ASETUS (EU) 2015/1185) </p>			
Identificador(es) del modelo: Identificativo del modello: Mudelitähis(ed): Mallitunniste(et):	<h1>Barun 1</h1>		
Funcionalidad de calefacción indirecta: Funzionalità di riscaldamento indiretto: Kaudse kütmissfunktsiooniga: Epäsuora lämmitystoiminto:	no / no / ei / ei		
Potencia calorífica directa: Potenza termica diretta: Otsene soojusvõimsus: Suora lämpöteho:	kW	8,6	
Potencia calorífica indirecta: Potenza termica indiretta: Kaudse kütmise soojusvõimsus: Epäsuora lämpöteho:	kW	-	
Combustible/ Combustibile/ Kütus/ Polttoaine	-	- Madera en tronco, contenido de humedad ≤ 25% - Ceppi di legno con tenore di umidità ≤ 25 % - Küttepuud, niiskusesisaldus ≤ 25 % - Halot, kosteuspitoisuus ≤ 25 %	
La eficiencia energética estacional de calefacción de espacios: L'efficienza energetica stagionale del riscaldamento d'ambiente: Kütmise sesoonne energiatõhusus (η S) arvutatakse aktiivse seisundi sesoonse energiatõhususena: Tilalämmityksen kausittainen energiatehokkuus (η S) lasketaan tilalämmityksen kausittaisena energiatehokkuutena aktiivtilassa:	η _s	%	65,3
Emisiones resultantes de la calefacción de espacios a potencia calorífica nominal (*): Emissioni dovute al riscaldamento d'ambiente alla potenza termica nominale (*): Kütmisel nimisoojusvõimsusel tekkiv heide (*): Tilalämmityksen päästöt nimellislämpöteholla (*):	PM	mg/Nm ³ (13 % O ₂)	26
	OGC		95
	CO		755
	NO _x		107
Emisiones resultantes de la calefacción de espacios a potencia calorífica mínima (*): Emissioni dovute al riscaldamento d'ambiente alla potenza termica minima (*): Kütmisel minimaalsel soojusvõimsusel tekkiv heide (*): Tilalämmityksen päästöt vähimmäislämpöteholla (*):	PM	mg/Nm ³ (13 % O ₂)	-
	OGC		-
	CO		-
	NO _x		-

Potencia calorífica nominal: Potenza termica nominale: Nimisoojusvõimsus: Nimellislämpöteho:	P_{nom}	kW	8,6
Potencia calorífica mínima (indicativa): Potenza termica minima (indicativa): Minimaalne soojusvõimsus (soovituslik): Vähimmäislämpöteho (ohjeellinen):	P_{min}	kW	N.A. N.A. e.o.a. e.s.
Eficiencia útil a potencia calorífica nominal: Efficienza utile alla potenza termica nominale: Kasutegur nimisoojusvõimsusel: Hyötysuhde nimellislämpöteholla:	$\eta_{th,nom}$	%	75,3
Eficiencia útil a potencia calorífica mínima (indicativa): Efficienza utile alla potenza termica minima (indicativa): Kasutegur minimaalsel soojusvõimsusel (soovituslik): Hyötysuhde vähimmäislämpöteholla (ohjeellinen):	$\eta_{th,min}$	%	N.A. N.A. e.o.a. e.s..
Tipo de control de potencia calorífica/de temperatura interior: ATipo di potenza termica/controllo della temperatura ambiente: Soojusvõimsuse tüüp/toatemperatuuri seadistamine: Lämmityksen/huonelämpötilan säädön tyyppi:	-Potencia calorífica de un solo nivel, sin control de temperatura interior - potenza termica a fase unica senza controllo della temperatura ambiente - Üheastmelise soojusvõimsusega, toatemperatuuri seadistamiseta - yksiportainen lämmitys ilman huonelämpötilan säätöä		
Otras opciones de control: Altre opzioni di controllo: Muud seadistamisvõimalused: Muut säätömahdollisuudet:	no / no / ei / ei		
Información de contacto: Contatti: Kontaktandmed: Yhteystiedot:	Plamen d.o.o. , Njemačka 36, 34000 Požega, Republika Hrvatska		

(* PM = partículas, OGC = compuestos orgánicos gaseosos, CO = monóxido de carbono, NO x = óxidos de nitrógeno

(* PM = particolato, OGC = composti gassosi organici, CO = monossido di carbonio, NO x = ossidi di azoto

(* PM = tolm, OGC = orgaanilised gaasilised ühendid, CO = vingugaas, NO x = lämmastikoksiidid.

(* PM = hiukkaset, OGC = orgaanisesti sitoutunut hiili, CO = hiilimonoksidi, NO x = tyypen oksidit

<p>МК Потребни податоци за уреди за локално загревање на просторот на цврсто гориво (РЕГУЛАТИВА НА КОМИСИЈАТА (ЕУ) 2015/1185)</p> <p>SR Подаци потребни за уређаје за локално грејање простора на цврсто гориво (УРЕДБА КОМИСИЈЕ (ЕУ) 2015/1185)</p> <p>RU Данные, необходимые для устройств локального отопления помещений на твердом топливе (ПОСТАНОВЛЕНИЕ КОМИССИИ (ЕС) 2015/1185)</p> <p>SQ Të dhënat e nevojshme për pajisjet për ngrohjen e hapësirës lokale me karburant të ngurtë (RREGULLORE E KOMISIONIT (BE) 2015/1185)</p>			
<p>Ознаки за идентификација/идентификација/ознаки на модели: Идентификациона / идентификациона ознака / ознаке модела : Идентификационный / опознавательный знак / маркировка модели Shenja identifikuese / identifikuese / shenja modeli:</p>	Barun 1		
<p>Индиректна функција за греее: Функција индиректног грејања: Функция косвенного нагрева: Funksioni i ngrohjes indirekte:</p>	не / не / нет / jo		
<p>Непосредна топлинска моќ: Непосредна топлотна снага: Немедленная тепловая мощность: Fuqia termike e menjëhershme:</p>	kW	8,6	
<p>Индиректна топлинска моќ: Индиректна топлотна снага: Косвенная тепловая мощность: Fuqia termike indirekte:</p>	kW	-	
<p>Гориво / Гориво / Топливо / Karburant</p>	-	<p>- Дрвени трупци со содржина на влага ≤ 25% - Дрвени трупци са садржајем воде ≤ 25% - Деревянные бревна влажностью ≤ 25% - Shkrimet prej druri me përmbajtje lagështie ≤ 25%</p>	
<p>Сезонска енергетска ефикасност на грееего на просторот: Сезонска енергетска ефикасност грејања простора: Сезонная энергоэффективность отопления помещений: Efikasiteti sezonal i energjisë i ngrohjes së hapësirës:</p>	η_s	%	65,3
<p>Емисии на греее на просторот при номинална излезна топлина (*): Емисије гријања простора при називној топлотној снази (*): Выбросы отопления помещения при номинальной тепловой мощности (*): Emetimet e ngrohjes së hapësirës në prodhimin e vlerësuar të nxehtësisë (*):</p>	PM	mg/Nm ³ (13 % O ₂)	26
	OGC		95
	CO		755
	NO _x		107
<p>Емисии на греее на просторот при минимална излезна топлина (*): Емисије гријања простора при минималној топлотној снази (*):</p>	PM	mg/Nm ³ (13 % O ₂)	-
	OGC		-
	CO		-
<p>Выбросы отопления помещения при минимальной тепловой мощности (*): Emetimet e ngrohjes së hapësirës në prodhimin minimal të nxehtësisë (*):</p>	NO _x		-

Оценет излез на топлина: Називна топлотна снага: Номинальная тепловая мощность: Prodhimi i vlerësuar i nxehtësisë:	P_{nom}	kW	8,6
Минимална излезна топлина (референца): Минимална топлотна снага (референца): Минимальная тепловая мощность (справочная): Prodhimi minimal i nxehtësisë (referencë):	P_{min}	kW	н.с.о. н.в. н.п. п.а.
Ефикасност при номинална излезна топлина: Ефикасност при називној топлотној снази: КПД при номинальной тепловой мощности: Efikasiteti në prodhimin e vlerësuar të nxehtësisë:	$\eta_{th,nom}$	%	75,3
Ефикасност при минимална топлинска моќност (референца): Ефикасност при минималној топлотној снази (референца): КПД при минимальной тепловой мощности (справочная): Efikasiteti në fuqinë minimale termike (referencë):	$\eta_{th,min}$	%	н.с.о. н.в. н.п. п.а.
Тип на излезна топлина / контрола на собна температура : Тип регулације топлотне снаге / собне температуре : Тип тепловой мощности / регулирование температуры в помещении: Lloji i prodhimin të nxehtësisë / kontrollin e temperaturës së dhomës:	-одностепен пренос на топлина, без регулација на температурата во просторијата - одностепени пренос топлоте, без регулације собне температуре - одноступенчатый теплообмен, без регулирование температуры в помещении - transferimi i nxehtësisë në një fazë, pa rregullim të temperaturës së dhomës		
Други опции за контрола: Друге опције контроле: Другие варианты управления: Opsione të tjera kontrollin:	не / не / нет / jo		
Контакт информации: Контакт информације: Контактная информация: Informacionet e kontaktit:	Plamen d.o.o. , Njemačka 36, 34000 Požega, Republika Hrvatska		

(* PM = честички, OGC = органски гасовити соединенија, CO = јаглерод монооксид, NO x = азотни оксиди .

(* PM = честичке, OGC = органска гасовита једињења, CO = угљен монооксид, NO k = оксиди азота

(* PM = тврде частице, OGC=органические газообразные соединения, CO = монооксид углерода, NO x = оксиды азота

(* PM = lëndë e grimcuar, OGC = komponime të gazta organike, CO = monoksid karboni, NO x = oksidet e azotit .



HR	Zbrinjavanje otpada: Proizvod je zapakiran u ambalažu koja ne ugrožava okoliš i koja se može zbrinuti preko lokalnih mjesta za reciklažu. Za zbrinjavanje dotrajalog proizvoda kontaktirajte lokalno komunalno poduzeće ili reciklažno dvorište.
DE	Abfallentsorgung: Das Produkt ist in einer Verpackung eingepackt, die umweltfreundlich ist und an lokalen Recyclinghöfen entsorgt werden kann. Um Ihr altes Produkt zu entsorgen, wenden Sie sich an Ihr örtliches Versorgungsunternehmen oder den Recyclinghof.
EN	Waste management: The product is packaged in environmentally friendly packaging that can be disposed of through local recycling points. Contact your local utility company or recycling yard to dispose of your old product.
FR	Vertues écologiques: L'ustensile est emballé avec des matières totalement recyclables localement. Pour le recyclage de l'ustensile vous réferez aux législations locales sachant que le fonte est 100% recyclable.
CS	Nakládání s odpady: Výrobek je zabalen v ekologicky nezávadném obalu, který lze vyhodit do kontejnerů na tříděný odpad. Pokud chcete starý výrobek zlikvidovat, obraťte se na místní komunální služby nebo recyklační dvůr.
SK	Nakladanie s odpadmi: Produkt je zabalený v ekologickom balení, ktorý môžete zlikvidovať prostredníctvom miestnych recyklačných bodov. K likvidácii vášho starého produktu kontaktujte miestny úrad alebo recyklačnú spoločnosť.
PL	Gospodarka odpadami: Produkt pakowany jest w opakowania przyjazne dla środowiska, które mogą być utylizowane w lokalnych punktach recyklingu. W celu pozbycia się zużytego produktu należy skontaktować się z lokalnym zakładem utylizacji lub punktem recyklingu.
SL	Ravnanje z odpadki: Izdelek je pakiran v okolju prijazno embalažo, ki jo lahko odstranite na lokalnih reciklažnih mestih. Za odstranjevanje starega izdelka se obrnite na lokalno komunalno podjetje ali podjetje za recikliranje.
BG	Управление на отпадъците: Продукта е опакован в безопасна за околната среда опаковка, която може да бъде изхвърлена или предадена на местно съоръжение за рециклиране. Свържете се с местната компания за обработка и рециклиране на отпадъци за да изхвърлите стария си продукт.
EL	Διαχείριση των αποβλήτων: Το προϊόν συσκευάζεται σε φιλική προς το περιβάλλον συσκευασία που μπορεί να απορριφθεί σε τοπικά σημεία ανακύκλωσης. Επικοινωνήστε με την τοπική εταιρεία κοινής ωφελείας ή την αυλή ανακύκλωσης για να απορριψετε το παλιό σας προϊόν.
RO	Gestionarea deșeurilor: Produsul este ambalat în ambalaje ecologice care pot fi eliminate prin punctele locale de reciclare. Contactați compania locală de servicii publice sau centrul de reciclare pentru a elimina vechiul dvs. produs.
SV	Avfallshantering: Produkten är förpackad i en miljövänlig förpackning som kan kasseras genom på återvinningsstationer. Kontakta ditt lokala elföretag eller återvinningsanläggning för att kassera din gamla produkt.
ES	Gestión de embalajes: El producto está empaquetado en un embalaje ecológico que puede ser reciclado en los puntos de reciclaje habituales y previstos de su localidad. Póngase en contacto con su compañía a local de servicios o con un centro de reciclaje para deshacerse del utensilio antiguo.
IT	Gestione dei rifiuti: Il prodotto è confezionato in imballaggi ecocompatibili che possono essere smaltiti tramite i punti di riciclaggio locali. Contattare la società di servizi locali o il centro di riciclaggio per smaltire il vecchio prodotto.
ET	Jäätmehooldus: Toode on pakendatud keskkonnasäästlikku pakendisse, mille saab kõrvaldada kohalike kogumispunktide kaudu. Vana toote kõrvaldamiseks pöörduge kohaliku kommunaalteenituse või ringlussevõtutehase poole.
FI	Jätteenkäsittely: Tuote on pakattu ympäristövastävälliseen pakkaukseen, joka voidaan hävittää paikallisen kierrätyspisteen kautta. Ota yhteyttä paikalliseen yleishyödylliseen laitokseen tai kierrätyskeskukseen vanhan tuotteesi hävittämiseksi.
MK	Како да го отстраните производот: Производот е спакуван во еколошко пакување што може да се отстрани во некој од локалните пунктови за рециклирање. Контактирајте ја вашата локална комунална компанија или отпад за рециклирање за да го отстраните стариот производ.
SR	Управљање отпадом: Производ је пакуван у амбалажу која не угрожава околиш и која се може одложити на локалним рециклажним местима. Обратите се локалном комуналном предузећу или рециклажном дворишту да бисте одложили стари производ.
RU	Удаление и переработка отходов: Изделие упаковано в экологически чистую упаковку, которую можно утилизировать через местные пункты переработки. Обратитесь в местную коммунальную компанию или утилизационный склад, чтобы избавиться от Вашего старого изделия.
SQ	Menaxhimi i mbetjeve: Produkti është i paketuar me ambalazh miqësor me mjedisin, i cili mund të hidhet përmes pikave lokale të riciklimit. Kontaktoni një kompani vendore ose shërbimet e riciklimit për të hedhur produktin tuaj të vjetër.

